

Dryer  
Στεγνώτήριο

DPU 8340 X

**BEKO**

# Please read this user manual first!

Dear Customer,

We hope that you get the best results from the product which has been manufactured in state-of-the-art plants and passed through a strict quality control procedure. Therefore, please read the entire user manual carefully before using the product and keep it as a reference for future use. In case of transferring the product to someone else, give the manual as well.

## The user manual will help you use your product in a fast and safe way.

- Read the user manual before installing and starting your product.
- Always follow the safety instructions.
- Keep this user manual within easy reach for future reference.
- Read also the other documents supplied with the product.

Remember that this user manual is also applicable for several other models. Differences between models will be identified in the manual.

## Explanation of symbols

Throughout this user manual the following symbols are used:

 Read the instructions.

 Important information or useful hints about usage.

 Warning for hazardous situations with regard to life and property.

 Warning for electric shock.

 Warning for fire hazard.

 Warning for hot surfaces.

2960310426\_EN/171012.2.106



This appliance's packaging material is recyclable. Help recycle it and protect the environment by dropping it off in the municipal receptacles provided for this purpose. Your appliance also contains a great amount of recyclable material. It is marked with this label to indicate the used appliances that should not be mixed with other waste. This way, the appliance recycling organised by your manufacturer will be done under the best possible conditions, in compliance with European Directive 2002/96/EC on Waste Electrical and Electronic Equipment. Contact your town hall or your retailer for the used appliance collection points closest to your home. We thank you doing your part to protect the environment.

# 1 Important safety instructions

---

This section contains safety instructions that will help protect from risk of personal injury or property damage. Failure to follow these instructions shall void any warranty.

## General safety

- Never place the product on a carpet-covered floor; otherwise, lack of airflow beneath the machine will cause electrical parts to overheat. This will cause problems with your product.
- Do not operate the product if the power cable / plug is damaged. Call the Authorized Service Agent.
- Do not make any changes on the plug supplied with the product. If it is not compatible with the socket, have a qualified electrician change the socket with a suitable one.
- Never touch the plug with wet hands! Never unplug by pulling on the cable, always pull out by grabbing the plug.
- Connect the product to a grounded outlet protected by a fuse of suitable capacity as stated in the technical specifications table.
- Power cable of this product is equipped with a conductor and a grounding plug that allows for grounding the product. This plug must be inserted into a socket which is installed and grounded in accordance with the local laws and regulations. Grounding installation decreases the risk of electric shock by opening a path with low resistance for the electricity flow in case of a malfunction or failure. Do not neglect to have the grounding installation made by a qualified electrician. If you have any suspect about the grounding installation, have it checked by a qualified electrician or the Authorized Service Agent. Our company shall not be liable for any damages that will arise when the product is used without grounding in accordance with the local regulations.
- The product should not be plugged in during installation, maintenance, cleaning and repair works.
- Always have the installation and repairing procedures carried out by the Authorized Service Agent. Manufacturer shall not be held liable for damages that may arise from procedures carried out by unauthorized persons.
- Do not use electrical devices in the product.
- Do not connect the air exit of the product to the chimney holes which are used for the exhaust fumes of the devices operating with gas or other types of fuel.
- You must provide enough ventilation in order to prevent gases exiting from devices operating with other types of fuels including the naked flame from accumulating in the room due to the back fire effect.
- Items cleaned or washed with gasoil/fuel oil, dry-laundry solvents and other combustible or explosive materials as well as the items that are contaminated or spotted with such materials should not be dried in the product since they emit flammable or explosive vapor.
- Do not dry the laundry cleaned with industrial chemicals in the dryer.
- Underwear that contains metal reinforcements should not be dried in the dryer. Dryer can get damaged if metal reinforcements come loose and

break off during drying.

- Never attempt to repair the product yourself. Do not perform any repair or replacement procedures on the product even if you know or have the ability to perform the required procedure unless it is clearly suggested in the operating instructions or the published service manual. Otherwise, you will be putting your life and others' lives in danger.
- For failures that you cannot remedy by applying the procedures in safety instructions, turn off and unplug the product and call the Authorized Service Agent.
- Do not reach into the machine when the drum is spinning.
- Do not use extension cords, multi-plugs or adaptors to connect the dryer to power supply in order to decrease the risk of fire and electric shock.
- Never wash the product by spreading or pouring water onto it! There is the risk of electric shock!

 The final step of the drying programme, namely the cool-down step is performed without applying heat to ensure that the laundry items are kept at a temperature that will not damage them. If you open the loading door before the cool-down step completes, hot vapour will come out.

-  Never stop the dryer before the programme completes. If you must do this, remove all laundry quickly and lay them out to a suitable place to dissipate the heat.
- Always clean the lint filter before or after each loading. Never operate the dryer without the lint filter installed.
  - Clean inside and exhaust duct of the

product regularly. Do not allow fibre, dust and dirt accumulation around the exhaust exit and at adjacent areas.

- Power cable plug must be within easy reach after installation.
- Do not dry unwashed items in the dryer.
- Items soiled with cooking oils, acetone, alcohol, fuel oil, kerosene, stain removers, turpentine, paraffin and paraffin removers must be washed in hot water with plenty of detergent before being dried in the dryer.
- Garments or pillows bolstered with rubber foam (latex foam), shower bonnets, water resistant textiles, materials with rubber reinforcement and rubber foam pads should not be dried in the dryer.
- Do not use fabric softeners and anti-static products unless they are recommended by the manufacturers of the relevant product.
- Use softeners, anti-static products and etc. in accordance with the instructions of their manufacturers.
- Do not install the product behind a door with a lock, sliding door or a hinged door which can strike the product.
- Do not install or leave the dryer in places where it will be exposed to outdoor conditions.
- Your product can be operated at temperatures between +5°C and +35°C. If the operating conditions fall outside of this range, operation of the product will be adversely affected and it can get damaged.
- Do not tamper with the controls.
- Unplug the product when it is not in use.
- Remove the loading door of

the drying compartment before decommissioning or disposing of the product.

- Check all garments before loading and make sure that there is no any lighters, coins, metal pieces, needles, and etc. in their pockets or on them.
- Make sure that the pets do not enter into the product. Check the drum of the product before using it.
- Make sure that original spare parts and accessories are used during maintenance works.
- Do not lean on the loading door when it is open. The product may tip over.
- When your machine is not in use or when you unload the laundry after completion of drying process, turn the machine off with the On/Off button. In cases where the On/Off button is in On position (while the machine is energized), keep the loading door closed.
- Do not let them tamper with the product.
- Do not allow children sit/climb on or enter in the product.
- Do not forget to close the loading door when leaving the room where the product is located.
- Packaging materials are dangerous to children. Keep the packaging materials out of reach of children or dispose them by classifying according to waste directives.

## **Intended use**

- This product has been designed for domestic use. It should not be used for other purposes.
- Product must only be used for drying of textiles that are marked accordingly.
- Dry only those articles in your product that are stated in this manual.
- This product is not intended to be used by persons with physical, sensory or mental disorders or unlearned or inexperienced people (including children) unless they are attended by a person who will be responsible for their safety or who will instruct them accordingly for use of the product.

## **Children's safety**

- Electrical products are dangerous for the children. Keep children away from the product when it is operating. Do

## 2 Installation

Refer to the nearest Authorized Service Agent for installation of the product. To make the product ready for use, make sure that the electricity and water drainage system are appropriate before calling the Authorized Service Agent. If they are not, call a qualified technician and plumber to have any necessary arrangements carried out.

- i** Preparation of the product's location as well as the electrical and waste water installations is under customer's responsibility.
- ⚠** Installation and electrical connections of the product must be carried out by the Authorized Service Agent. Manufacturer shall not be held liable for damages that may arise from procedures carried out by unauthorized persons.
- ⚠** Prior to installation, visually check if the product has any defects on it. If so, do not have it installed. Damaged products cause risks for your safety.
- ⚠** Let your dryer wait for 12 hours before starting to use it.

### Appropriate installation location

- Install the product on a stable and level surface.
- Dryer is heavy. Do not move it by yourself.
- Operate your product in a well ventilated, dust-free environment.
- Do not block the air ducts in front of and under the product with materials such as long pile rugs, wooden blocks and bands.
- Do not install the product behind a door with a lock, sliding door or a hinged door which can strike the product.
- Once the product is installed, it

should stay at the same place where its connections have been made. When installing the product, make sure that the rear wall of it does not touch anywhere (tap, socket, etc.). Also pay attention to select an installation location which you will not be required to change afterwards.

- Place the product at least 1.5 cm away from the edges of other furniture.
- ⚠** Do not place the product on the power cable.

### Removing the transportation safety assembly

- ⚠** Remove the transportation safety assembly before using the product for the first time.
- 1. Open the loading door.
- 2. There is a nylon bag inside the drum that contains a piece of styrofoam. Hold it from its section marked with XX XX.
- 3. Pull the nylon towards yourself and remove the transportation safety assembly.

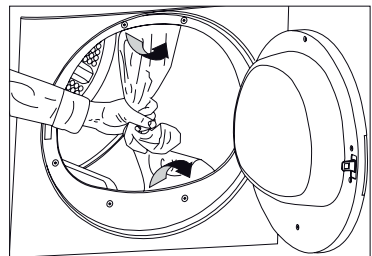

- ⚠** Make sure that no part of the transportation safety assembly remains inside the drum.

### Under counter installation

- This product can be installed under a counter if the height of the counter is sufficient.
- ⚠** While using undercounter dryer, it

should never be operated without undercounter installation part.

Dryer Depth	60 cm	54 cm
Stock number of under-bench installation part	2979700100	2973600100

- Leave at least 3 cm of space around the sides and the rear wall of the product when installing it under a counter or in a cupboard.

## Mounting over a washing machine

- A fixing device should be used between the two machines when installing the dryer above a washing machine. The fixing device (2977200100 white/2977200400 grey) must be installed by the Authorized Service Agent.
- Total weight of the washing machine and the dryer -with full load- when they are placed on top of each other reaches to approx. 180 kilograms. Place the products on a solid floor that has sufficient load carrying capacity!

## Connecting to the drain

In products equipped with condenser unit, water accumulates in the water tank during the drying cycle. You should drain accumulated water after each drying cycle.

You can directly drain accumulated water through the water drain hose supplied with the product instead of periodically draining the water collected in the water tank.

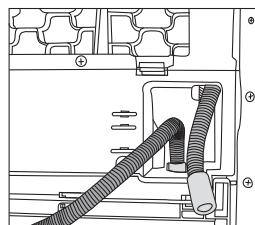
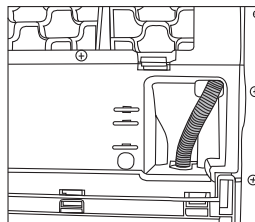

## Connecting the water drain hose

1. Pull hose in the product by hand in order to disconnect it from where it is connected. Do not use any tools to remove the hose.
2. Connect one end of the drain hose supplied separately with the product to the connection point from where you removed the hose of the product in previous step.
3. Connect the other end of the drain hose directly to the wastewater drain or to the washbasin.

**⚠** Hose must be fixed in every type of connection. Your house will be flooded if the hose comes loose during water discharge.

**i** Water drain hose should be attached

to a height of maximum 80 cm.

- ❗ Make sure that the water drain hose is not stepped on and it is not folded between the drain and the machine.

## Adjusting the feet

In order to ensure that the product operates more silently and vibration-free, it must stand level and balanced on its feet. Balance the machine by adjusting the feet.

Turn the feet to left or right until the machine stands level and firmly.

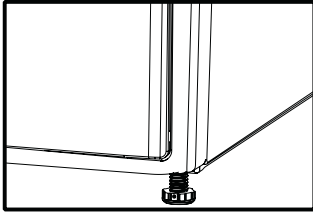

- ❗ Never remove the adjustable feet from their housings.

## Electrical connection

Connect the product to a grounded outlet protected by a fuse complying with the values in the "Technical specifications" table. Our company shall not be liable for any damages that will arise when the product is used without grounding in accordance with the local regulations.

- Connection must comply with national regulations.
- Power cable plug must be within easy reach after installation.
- The voltage and allowed fuse or breaker protection are specified in the "Technical specifications" section. If the current value of the fuse or breaker in the house is less than 10 Amps, have a qualified electrician install a 10 Amp fuse.
- The specified voltage must be equal to your mains voltage.
- Do not make connections via extension cables or multi-plugs.

- The main fuse and switches must have a contact distance of minimum 3 mm.

⚠ Damaged power cable must be replaced by the Authorized Service Agent.

⚠ If the product is faulty, it must not be operated unless it is repaired! There is the risk of electric shock!

## First use

Before starting to use the product, make sure that all preparations are made in accordance with the instructions in sections "Important safety instructions" and "Installation".

## Disposing of packaging material

Packaging materials are dangerous to children. Keep packaging materials in a safe place away from reach of the children.

Packaging materials of the product are manufactured from recyclable materials. Dispose of them properly and sort in accordance with recycled waste instructions. Do not dispose of them with normal domestic waste.

## Transportation of the product

1. Unplug the product before transporting it.
  2. Remove the water drain (if any) and chimney connections.
  3. Drain the water in the product completely.
- ⚠ We recommend carrying the product in upright position. If it is not possible to carry the machine in the upright position, we recommend carrying it by tilting towards the right side when looked from the front. After the product is moved to its new place, you should wait for 12 hours before starting it.



## Disposing of the old product

Dispose of the old product in an environmentally friendly manner. Refer to your local dealer or solid waste collection centre in your area to learn how to dispose of your product.

For children's safety, cut the power cable and break the locking mechanism of the loading door so that it will be nonfunctional before disposing of the product.

## Warnings about sounds

**i** It is normal to hear metallic noise from the compressor sometimes during operation.

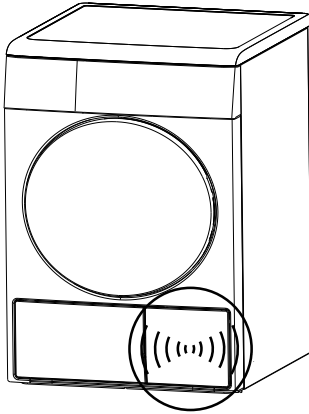

**i** Water collected during operation is pumped to water tank. It is normal to hear pumping noise during this process.

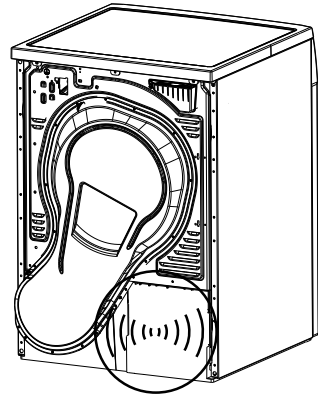

## Technical specifications

EN

Height (adjustable)	84,6 cm
Width	59,5 cm
Depth	59,8 cm
Capacity (max.)	8 kg
Weight (net)	49 kg
Voltage	See type label
Rated power input	
Model code	

Type label is located behind the loading door.

### 3 Preparations for drying

#### Things to be done for energy saving

Following information will help you use the product in an ecological and energy-efficient manner.

- Operate the product at a capacity suitable for the program you have selected and pay attention not to overload.
- Spin your laundry at the highest speed possible when washing them. Thus, the drying time is shortened and energy consumption is reduced.
- Dry the same type of laundry together.
- Follow the instructions in the user manual for programme selection.
- Leave sufficient clearance at the front and rear side of the dryer for air circulation. Do not block the ventilation grills at the front side of the product.
- Do not open the loading door of the machine during drying unless necessary. If you must certainly open the loading door, do not to keep it open for a long time.
- Do not add new (wet) laundry during drying.
- Lint and fibres released from the laundry to the air during the drying cycle are collected in the Lint Filter. Clean the lint filter before or after each drying cycle.
- Clean the filter drawer regularly either when the Filter Drawer Cleaning warning symbol appears or after every 5 drying cycles
- Ventilate the room, where the dryer is located, well during drying.
- For models with lamp, keep the door closed if the On/Off button is pressed (if the machine is energized) when

machine is not in use.

#### Laundry suitable for drying in the machine

- **i** Always obey the instructions given on the garment tags. Dry only the laundry having a label stating that they are suitable for drying in a dryer and make sure that you select the appropriate programme.

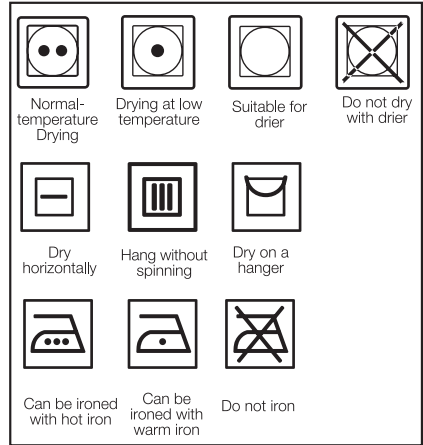

#### Laundry unsuitable for drying in the machine

- Laundry and items stated below are not suitable for drying in a dryer:
- Laundry items with metal attachments such as metal buttons, metal reinforcements or belt buckles.
- Woolen or silk garments, nylon stockings, delicate embroidered fabrics and sleeping bags.
- Garments made of delicate and valuable fabrics.
- Tulle curtains.
- Items made of hermetic fibres such as pillows and quilts.
- Very wet laundry items.
- Unwashed dirty laundry items.
- Laundry items containing rubber foam or rubber.

**⚠** Items cleaned, washed or spotted with gasoil/fuel oil, dry-laundry solvents, industrial chemicals or other combustible or explosive materials should not be dried in the dryer.

**⚠** Items soiled with cooking oils, acetone, alcohol, fuel oil, kerosene, stain removers, turpentine, paraffin and paraffin removers must be washed in hot water with plenty of detergent before being dried in the dryer.

### Preparing laundry for drying

- Check all garments before loading and make sure that there is no any lighters, coins, metal pieces, needles, and etc. in their pockets or on them.
- Laundry may be tangled after washing. Separate the laundry items before placing them into the dryer.
- Sort the laundry according to their types and thicknesses. Dry the same type of laundry together. For instance, thin kitchen towel and table cloths get dry earlier than the thick bath towels.

**i** Laundry must be spun at the highest spin speed that the washing machine allows on basis of the fabric type.

### Correct load capacity

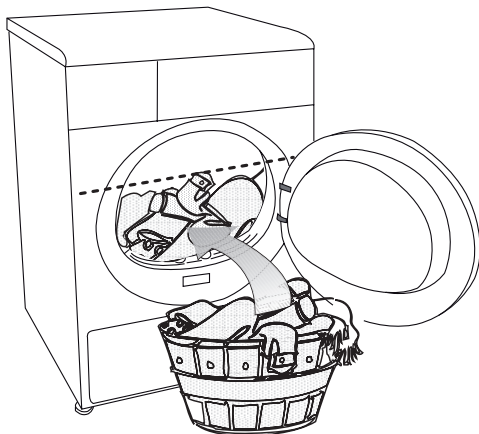

Follow the instructions in the “Programme selection and consumption table”. Do not

load more than the capacity values stated in the table.

**i** It is not recommended to load the dryer with laundry exceeding the level indicated in the figure. Drying performance will degrade when the machine is overloaded. Furthermore, dryer and the laundry can get damaged.

Following weights are given as examples.

Home articles	Approximate weights (g)
Cotton quit covers (double)	1500
Cotton quit covers (single)	1000
Bed sheets (double)	500
Bed sheets (single)	350
Large tablecloths	700
Small tablecloths	250
Tea napkins	100
Bath towels	700
Hand towels	350
Garments	Approximate weights (g)
Blouses	150
Cotton shirts	300
Shirts	200
Cotton dresses	500
Dresses	350
Jeans	700
Handkerchiefs (10 pieces)	100
T-Shirts	125

## Loading the laundry

1. Open the loading door.
  2. Place the laundry in the machine without compressing.
  3. Push the loading door to close.
-  Ensure that no items are caught in the door.

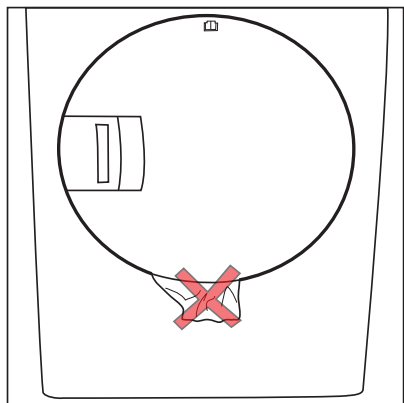
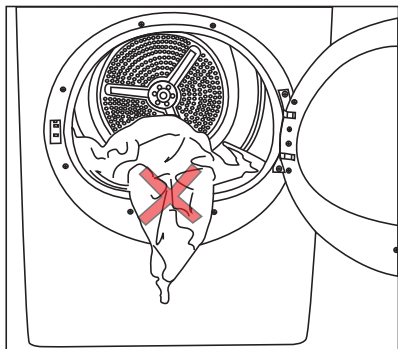

# 4 Selecting a Programme and Operating Your Machine

## Control panel

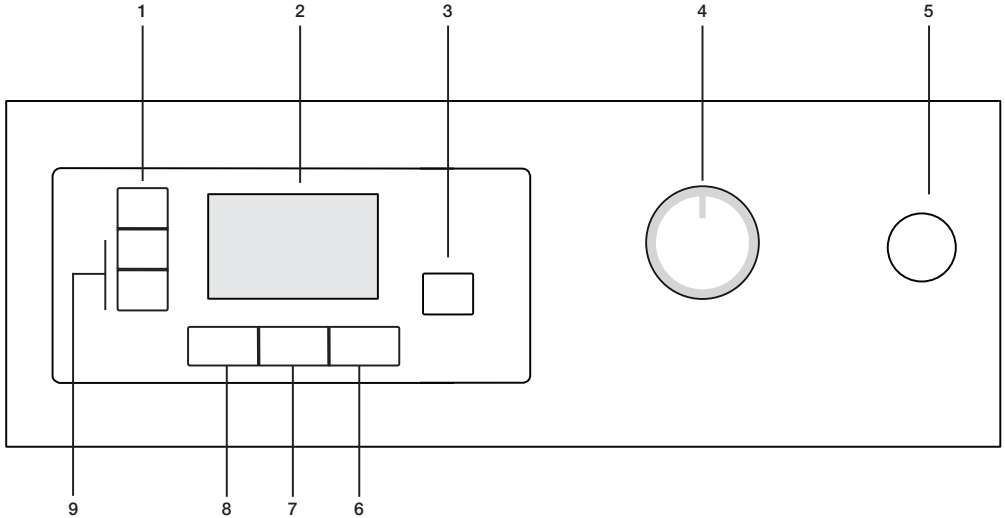

1. Washing Machine Spin Speed / Timer Programme Selection button
2. Display
3. Start / Pause / Cancel button
4. Programme Selection knob
5. On / Off button
6. Anti-creasing button
7. Dryness Level button
8. Cancel Audio Warning button
9. Time Delay buttons



- Spin speed / Timer programs\*
- Operation symbol
- Pause symbol
- Water Tank warning symbol
- Filter cleaning warning symbol
- Filter Drawer Cleaning warning symbol
- Remaining Time indicator\*\*
- Child-proof Lock warning symbol
- Time Delay mode
- Loading door open warning symbol
- Anti-creasing mode
- Audio Warning Level / Cancel Audio Warning
- Dryness Level
- Anti-creasing is activated

\* Spin speed is used to show the remaining time more accurately. It does not affect the performance of your machine.

\*\* Time that appears on display indicates the remaining time until the end of the programme and changes according to the dampness level of the laundry.

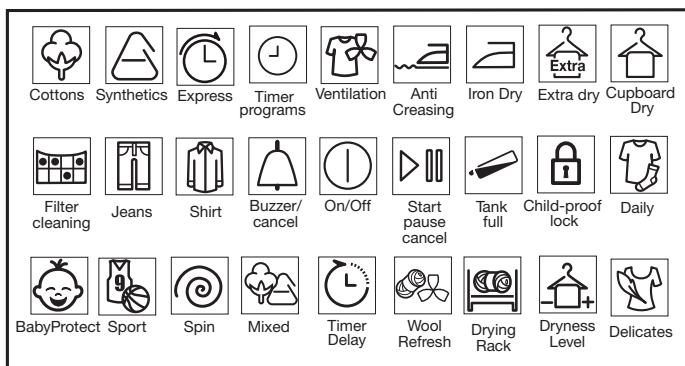

## Preparing the machine

1. Plug in the machine.
  2. Place the laundry in the machine.
  3. Press the On / Off button.
- i** Pressing the On / Off button does not necessarily mean that the programme has started. Press Start / Pause / Cancel button to start the programme.

## Programme selection

1. Decide the appropriate programme from the table below which includes drying levels.
2. Select the desired programme with the Programme Selection knob.

Extra Dry	Only the cotton laundry is dried at normal temperature. Thick and multi layered laundry (towels, linens, jeans and etc.) are dried in a way that they do not require ironing before being placed in the wardrobe.
Cupboard dry	Normal laundry (tablecloths, underwear and etc.) are dried in a way that they do not require ironing before being placed in the wardrobe.
Iron Dry	Normal laundry (shirts, dresses and etc.) are dried ready to be ironed.

- i** For further programme details, see “Programme selection and consumption table”.

## Main programmes

Depending on the fabric type, the following main programmes are available:

### • Cottons

Dry durable laundry with this programme. Dries at normal temperature. It is recommended to use for your cotton items (bed sheets, quilt covers, towels, bathrobes, etc.).

### • Synthetics

Dry less durable laundry with this programme. Recommended for synthetics.

## Additional programmes

For special cases, following additional programmes are available in the machine.

- i** Additional programs may differ according to the features of your machine.

### • Express

You can use this program to dry your cotton laundry that you have spun at high speeds in your washing machine. This program dries 1 kg cotton laundry (3 Shirts/3T-shirts) in 45 minutes.

- i** To obtain better results from your dryer, your laundry must be washed at suitable programs and spun at the recommended speed in the washing

machine.

#### • **Shirt**

This programme dries the shirts more sensitively and creases them less and thus, helps to iron them more easily.

**i** There may be a little moisture on the shirts at the end of the programme.

We recommend you not to leave the shirts in the dryer.

#### • **Jeans**

Use this programme to dry your jeans that are spun at high speeds in the washing machine.

#### • **Mixed**

Use this programme to dry non-pigmenting synthetic and cotton laundry items together.

#### • **Sport**

Use this programme to dry together the synthetic and cotton laundry items and the laundry items made of mixed fabrics.

#### • **Wool Refresh**

You can use this program to ventilate and soften your woolen laundry that can be washed in the washing machine. Do not use this program to dry your laundry completely. Take out your laundry and ventilate them immediately after the program is over.

#### • **Daily**

This program is used to dry cottons and synthetics daily, and lasts for 1.5 hour.

#### • **BabyProtect**

This program is used for baby clothes that bear machine dryable approval on its label.

#### • **Delicates**

You can dry your highly delicate laundry that are suitable for drying or laundry which is advised to be hand-washed at a lower temperature.

**i** It is recommended to use a cloth bag to prevent certain delicate laundry from getting creased or damaged.

Take your laundry immediately out of the dryer and hang them after the program is over in order to prevent them from getting creased.

#### • **Ventilation**

Only ventilation is performed for 10 minutes without blowing hot air. You can air the clothes that have been kept at closed environments for a long time and deodourise unpleasant odours thanks to this programme.

#### • **Timer programmes**



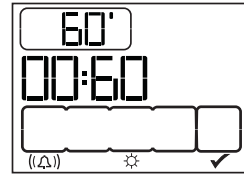

You can select one of the 10 min., 20 min., 30 min., 40 min., 50 min., 60 min., 80 min., 100 min., 120 min., 140 min. and 160 min. timer programmes to achieve the desired final drying level at low temperatures.

**i** With this programme, the machine dries for the time selected regardless of the dryness level.



## Programme selection and consumption table

EN

Programs	Capacity (kg)	Spin speed in washing machine (rpm)	Approximate amount of remaining humidity	Drying time (minutes)
<b>Cottons / Coloreds</b>				
 Extra dry	8	1000	% 60	190
 Cupboard dry	8	1000	% 60	179
 Iron dry	8	1000	% 60	150
BabyProtect	3	1000	% 60	80
Shirt	1.5	1200	%50	50
Jeans	4	1200	%50	120
Daily	4	1200	%50	90
Mixed	4	1000	%60	115
Sport	4	1000	%60	105
Express	1	1200	%50	45
Delicates	2	600	%40	55
Wool Refresh	1.5	600	%50	8
<b>Synthetics</b>				
 Cupboard dry	4	800	% 40	70
 Iron dry	4	800	% 40	55
<b>Energy consumption values</b>				
Programs	Capacity (kg)	Spin speed in washing machine (rpm)	Approximate amount of remaining humidity	Energy consumption value kWh
Cupboard dry for cottons*	8	1000	% 60	2.47
Iron dry for cottons	8	1000	% 60	2.52
Cupboard dry for synthetics	4	800	% 40	1.14

\* : Energy Label standard programme (EN 61121:2005) All values given in the table have been fixed according to EN 61121:2005 Standard. These values may deviate from the values in the table according to the laundry type, laundry spin speed, environmental conditions and voltage fluctuations.



## Auxiliary functions

### Audio Warning

The machine will give an audio warning when the programme comes to an end. If you do not want the machine give an audio warning, press the Volume Level button repeatedly until “x” appears on the display. Use the same button to adjust the volume level.

**i** You can activate this function either before or after the programme starts.



### Dryness level

Used to adjust the required dryness level. More drying is performed compared to the default settings when “+” sign appears and less drying is performed when “-” sign appears. Programme duration can change depending on the selection.

**i** You can activate this function only before the programme has started.



### Anti-creasing

You can use Anti-creasing function to prevent laundry from creasing if you will not take the laundry out after the program has come to an end. This program rotates the laundry in every 240 second for 2 hours to prevent creasing.

Anti-creasing is activated but the programme is still running in the first display image below. Drying cycle is completed and the Anti-creasing step has started in the second display image.

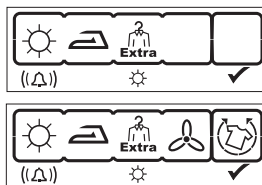

**i** Press Anti-creasing button to activate this function.

### Changing the contrast

Adjust the display contrast in order to make the symbols on the display appear clearer. It may particularly be necessary to change the contrast setting of the display when the dryer is installed over a washing machine.

Press and hold the Spin Speed / Timer Programme button for 3 seconds. When the contrast is changed, all symbols on the display will appear for 3 seconds in order to indicate that the process is complete.

**i** Perform the same procedure to revert back to the previous contrast setting.

### Warning symbols

**i** Warning symbols may differ according to the model of your machine.

### Lint filter cleaning

When the programme is completed, a warning symbol will appear to remind that the filter needs to be cleaned.

**i** If the Filter Cleaning symbol flashes continuously, refer to “Troubleshooting” section.

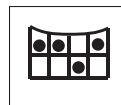

### Water tank

When the programme is completed, a warning symbol will appear to remind that the water tank needs to be drained. If the water tank becomes full while the programme is running, the warning

symbol will start to flash and machine will pause. Drain the water in the water tank and press Start / Pause / Cancel button to resume the programme. The warning symbol turns off and the programme resumes operating.



### Cleaning of filter drawer

Warning symbol flashes with certain intervals to remind that the filter drawer needs to be cleaned.



### Loading door open

This warning symbol appears when the loading door of the dryer is open.



### Time Delay

Time Delay function allows you to delay the startup of the programme up to 24 hours.

1. Open the loading door and put the laundry in.
2. Select the drying programme, spin speed and, if required, the auxiliary functions.
3. Press Time Delay buttons + and - to set the desired time delay. The Time Delay symbol will flash.
4. Press Start / Pause / Cancel button. The Time Delay starts to count down. The Time Delay symbol lights up. Start symbol appears. The ":" in the middle of the displayed delay time will start flashing.

**i** Additional laundry may be loaded / taken out during the Time Delay

period. At the end of the Time Delay countdown process, Time Delay symbol disappears, drying process starts and the programme duration is displayed. The time on the display is the total of normal drying time and delay time.

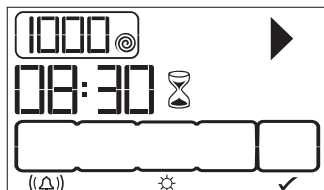

Time Delay is activated by pressing the Start / Pause / Cancel button in the above display image.

### Changing the delay time

If you want to change the time during countdown:

1. Press Start / Pause / Cancel button for 3 seconds to cancel the programme. Repeat the Time Delay procedure for the desired time.
2. Set the desired delay time with Time Delay + and - buttons. The Time Delay symbol will flash.
3. Press Start / Pause / Cancel button. The Time Delay starts to count down. The Time Delay symbol lights up. Pause symbol disappears. Start symbol appears.
4. The ":" in the middle of the displayed delay time will start flashing.

### Cancelling the Time Delay

If you want to cancel the Time Delay countdown and start the programme immediately:

1. Press Start / Pause / Cancel button for 3 seconds to cancel the programme.
2. Press Start / Pause / Cancel button to start the programme you have previously selected.

## Starting the programme

Press Start / Pause / Cancel button to start the programme.

Start / Pause symbol will light up to indicate that the programme has started and “:” symbol between the remaining time will continue flashing.

## Progress of programme

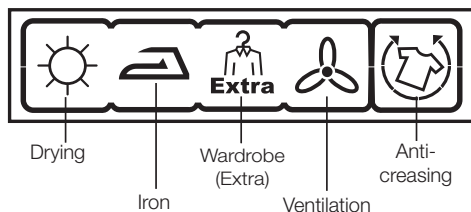

Progress of a running programme is indicated on the display by means of a set of symbols.

At the beginning of each programme step, the relevant symbol in the series of symbols will light up and thus, at the end of the programme, all symbols will remain lit up. The rightmost symbol on the display indicates the step being carried out.

### Drying

Drying symbol lights up in all programmes apart from ventilation.

### Iron Dry

Starts to illuminate when the dryness level reach Iron Dry step.

### Cupboard Dry

Starts to illuminate when the dryness level reach Cupboard Dry step.

### Extra dry

Starts to illuminate when the dryness level reach Wardrobe Dry Extra step.

### Ventilation

Ventilation symbol illuminates when the programme comes to an end.

**i** Anti-creasing symbol will illuminate at the end of the programme if Anti-creasing function is activated.

## Child-proof Lock

Machine is equipped with a Childproof Lock which prevents interfering with the current programme flow by pressing any button. All buttons except the On / Off button on the control panel are deactivated when the Child-proof Lock is active.

In order to activate the Childproof Lock, press Audio Warning and Anti-Creasing buttons simultaneously for 3 seconds. To start a new programme after the current programme is over or to interrupt the current programme, the Child-proof Lock should be deactivated. Press the same buttons for 3 seconds again to deactivate the Child-proof Lock.

**i** Lock symbol will appear on the display when the Child-proof Lock is activated.

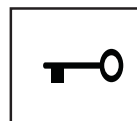

**i** Child-proof Lock is deactivated when the machine is switched off and on with On / Off button.

When the Child-proof Lock is activated:

- Display symbols will not change even if the position of Programme Selection knob is changed while the machine is running or in halt.
- If the Child-proof Lock is deactivated after changing the position of the Programme Selection knob while the machine is running, the machine stops and new programme information is displayed.

## Changing the programme after it has started

After the machine starts, you can change the selected programme and dry your laundry in a different programme.

1. If you want to select Extra Dry programme instead of Iron Dry programme, press and hold the Start / Pause / Cancel button for 3 seconds to cancel the programme.
2. Select Extra Dry programme by turning the Programme Selection knob.
3. Press Start / Pause / Cancel button to start the programme.

**i** You can also select a new programme by turning the Programme Selection knob while the machine is operating. In this case, current programme is aborted and the new programme information appears on the display.

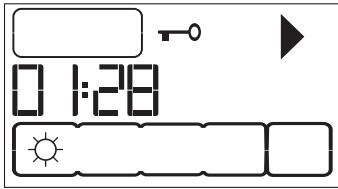

### Adding / removing laundry in Pause mode

In order to add or take out laundry after the drying programme has started:

1. Press Start / Pause / Cancel button to switch the machine to Pause mode. Drying process will stop.
2. While in Pause mode, open the loading door, add or take out laundry and close the loading door.
3. Press Start / Pause / Cancel button to start the programme.

**i** Any laundry added after the drying process has started may cause the clothes that are already dried in the machine intermingle with wet clothes and the result will be wet laundry after the drying process is over.

**i** You may repeat laundry adding or removing process as many times as you desire during drying.

However, this process will increase the programme time and energy consumption since the drying process will be interrupted repeatedly. Therefore, it is recommended to add laundry before the drying programme has started.

**i** If you select a new programme by turning the Programme Selection knob while your machine is in Pause mode, then the current program is aborted and new programme information is displayed.

**⚠** Do not touch the inner surface of the drum when adding or taking out laundry while a programme is running. Surfaces of the drum are hot.

### Canceling the programme

If you want to stop drying and cancel the programme for any reason after the machine has started to run, press and hold the Start / Pause / Cancel button for 3 seconds. Lint Filter Cleaning and Water Tank warning symbols light up and “End” label appears on the display as a reminder at the end of this period.

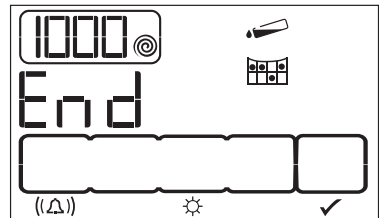

**⚠** As the inside of the machine will be excessively hot when you cancel the programme while the machine is running, activate the ventilation program to cool it down.

**i** Machine will stop if you turn the Programme Selection knob while it is operating. In this case, current programme is aborted and the new programme information appears on

the display.

## End of programme

Lint Filter Cleaning and Water Tank warning symbols light up in the programme follow-up indicator and “End” label appears on the display when the programme comes to an end. The loading door can be opened and the machine becomes ready for a second cycle.

Press On / Off button to switch off the machine.

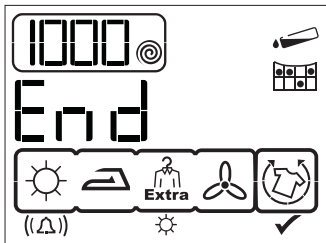

- i** If Anti-creasing function is activated and the laundry is not taken from the machine at the end of the programme, 2-hours Anti-creasing programme is activated.
- i** Clean the lint filter after each drying. (See “Lint Filter / Loading Door Inner Surface”)
- i** Drain the water tank after each drying cycle. (See “Draining the water tank”)

## 5 Maintenance and cleaning

Service life of the product extends and frequently faced problems decrease if cleaned at regular intervals.

**⚠** This product must be unplugged during maintenance and cleaning works (control panel, body, etc.).

### Lint Filter / Loading Door Inner Surface

Lint and fibres released from the laundry to the air during the drying cycle are collected in the Lint Filter.

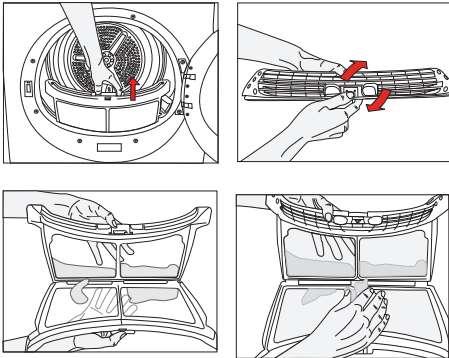

**i** \*Such fibre and lint are generally formed during wearing and washing.

**⚠** Always clean the lint filter and the inner surfaces of the loading door after each drying process.

**i** You can clean the lint filter housing with a vacuum cleaner.

To clean the lint filter:

1. Open the loading door.
2. Remove the lint filter by pulling it up and open the lint filter.
3. Clean lint, fibre, and cotton raveling by hand or with a soft piece of cloth.
4. Close the lint filter and place it back into its housing.

**i** A layer can build up on the lint filter pores that can cause clogging of the lint filter after using the machine for a while. Wash the lint filter with warm water to remove the layer that builds

up on the lint filter surface. Dry the lint filter completely before reinstalling it.

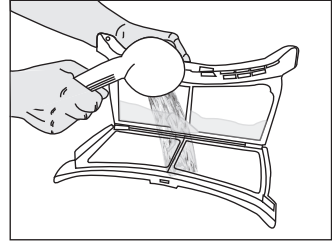

**i** Clean the entire inner surface of the loading door and loading door gasket.

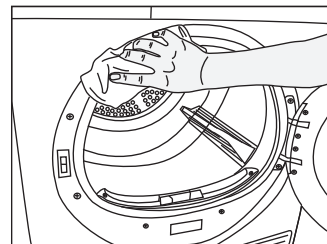
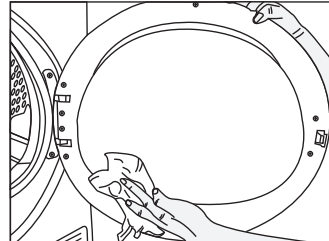

### Cleaning the sensors

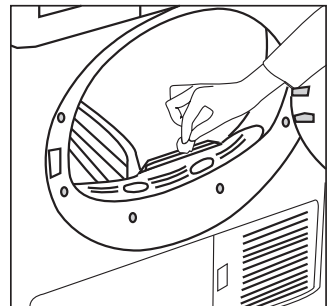

There are dampness sensors in the machine that detect whether the laundry is dry or not.

To clean the sensors:

1. Open the loading door of the machine.
2. Allow the machine to cool down if it is still hot due to the drying process.
3. Wipe the metal surfaces of the sensor with a soft cloth, dampened with vinegar and dry them.

**i** Clean metal surfaces of the sensors 4 times a year.

**i** Do not use metal tools when cleaning metal surfaces of the sensors.

**!** Never use solvents, cleaning agents or similar substances for cleaning due to the risk of fire and explosion!

## Draining the water tank

Dampness of the laundry is removed and condensed during drying process and the water that arise accumulates in the water tank. Drain the water tank after each drying cycle.

**!** Condensed water is not potable!

**!** Never remove the water tank when the programme is running!

If you forget to drain the water tank, the machine will stop during the subsequent drying cycles when the water tank is full and the Water Tank warning symbol will flash. If this is the case, drain the water tank and press Start / Pause / Cancel button to resume the drying cycle.

To drain the water tank:

1. Pull the drawer and remove the water tank carefully.

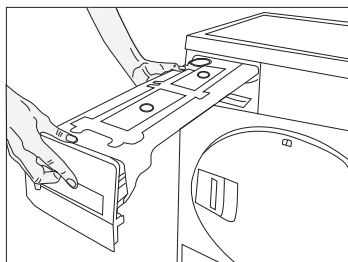

2. Drain the water in the tank.

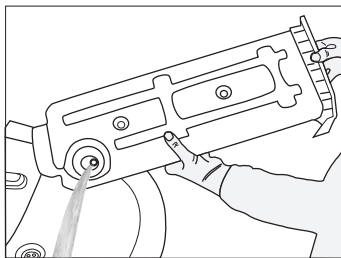

3. If there is lint accumulation in the funnel of the water tank, clean it under running water.
4. Place the water tank into its seat.

## Cleaning the filter drawer

Lint and fibre that could not be captured by the lint filter are blocked in the filter drawer behind the kick plate. Filter Drawer Cleaning warning light will light up maximum at every 5 drying cycles as a reminder.

There is a two-level filter in the filter drawer. The first level is the filter drawer sponge and the second level is the filter cloth.

To clean the filter drawer:

1. Press the kick plate button to open the kick plate.

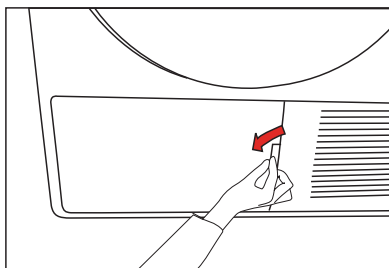

2. Remove the filter drawer cover by turning it in the direction of arrow.

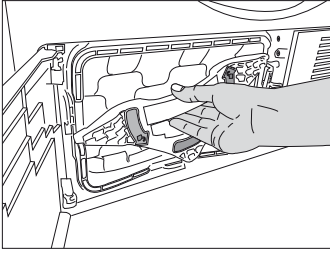

3. Pull out the filter drawer.

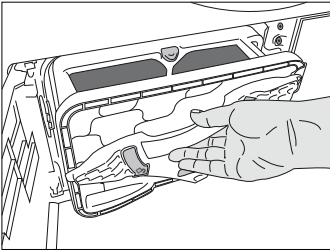

4. Open the filter drawer by pressing the red button.

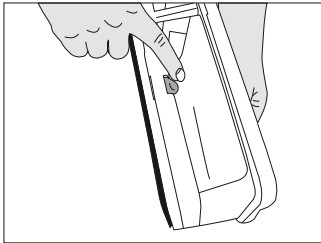

5. Take out the filter drawer sponge.

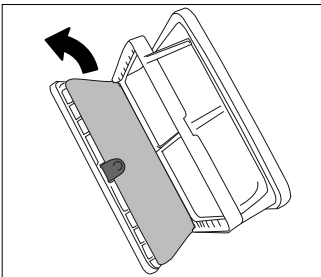

6. Clean lint, fibre, and cotton raveling on the filter cloth by hand or with a soft piece of cloth.

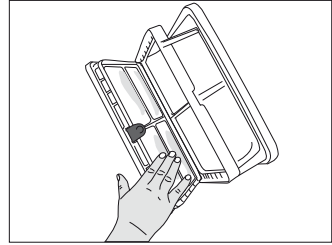

- i** When you notice a layer that may lead clogging on filter cloth, please clean the layer by washing in warm water. Let the filter cloth dry thoroughly before installing back the filter drawer.

7. Hand-wash the filter drawer's sponge to remove hair and lint on it. Squeeze the sponge by hand to remove excessive water.

- i** It is not necessary to clean the sponge if lint and fibre accumulation on it is not significant.

8. Place the sponge back into its place.

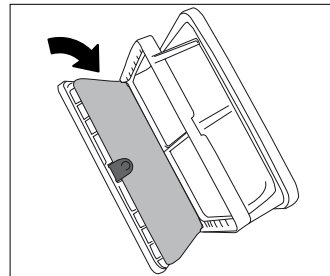

9. Close the filter drawer as to lock the red button.

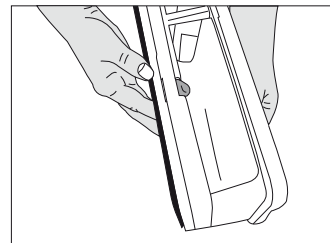



10. Place the filter drawer back into its place, turn the filter drawer cover clockwise making sure that it is closed securely.

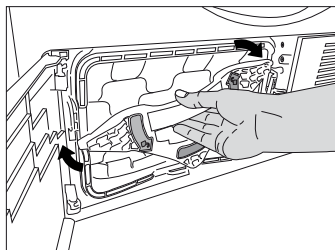

11. Close the kick plate cover.

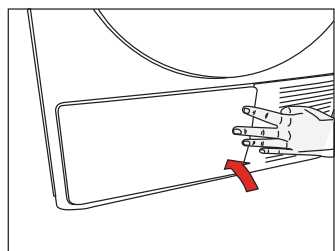

- i** Drying without the filter drawer sponge in place will damage the machine!
- i** A dirty lint filter and filter drawer will cause longer drying periods and higher energy consumption.
- i** A layer can build up on the lint filter pores that can cause clogging of the lint filter after using your machine for a while. Wash the lint filter with warm water to remove the layer that builds up on the lint filter surface. Dry the lint filter completely before using it.

## Cleaning the evaporator

Clean the lints accumulated on the fins of the evaporator located behind the filter drawer with a vacuum cleaner.

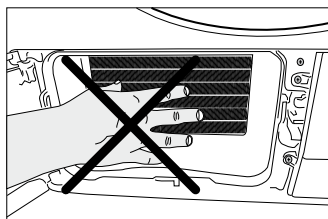

- i** You can also clean by hand provided that you wear protective gloves. Do not attempt to clean with bare hands.

## 6 Troubleshooting

Drying process takes too much time.

- Pores of the lint filter are clogged. >>> *Wash the lint filter with warm water.*
- Filter drawer is clogged. >>> *Clean the sponge and the filter cloth in the filter drawer.*
- Ventilation grids on the front side of the machine are blocked. >>> *Remove the objects (if any) that block ventilation in front of the ventilation grids.*
- Ventilation is not sufficient since the room where the machine is installed is very small. >>> *Open the door and window of the room to avoid the room temperature increase too much.*
- Lime deposit has built up on the dampness sensor. >>> *Clean the dampness sensor.*
- Excessive laundry is loaded. >>> *Do not load the dryer in excess.*
- Laundry is not spun sufficiently. >>> *Spin your laundry at a higher speed in your washing machine.*

Laundry comes out wet at the end of drying.

- i** After drying, the hot clothes feel damper than their actual dampness level.
  - It is likely that the selected programme did not suit the laundry type.>>>*Checking the care labels on clothes, select appropriate programme for the laundry type or use timer programmes in addition.*
  - Pores of the lint filter are clogged. >>> *Wash the lint filter with warm water.*
  - Filter drawer is clogged. >>> *Clean the sponge and the filter cloth in the filter drawer.*
  - Excessive laundry is loaded. >>> *Do not load the dryer in excess.*
  - Laundry is not spun sufficiently. >>> *Spin your laundry at a higher speed in your washing machine.*

Dryer does not switch on or the programme does not start. Dryer does not start when it is set.

- It is not plugged in. >>> *Make sure that the machine is plugged in.*
- The loading door is ajar. >>> *Make sure that the loading door is closed securely.*
- Programme is not selected or the Start / Pause / Cancel button is not pressed. >>> *Make sure that the programme is selected and the machine is not in Pause mode.*
- Childproof Lock is activated. >>> *Deactivate the Childproof Lock.*

Programme is interrupted without any cause.

- Loading door is ajar. >>> *Make sure that the loading door is closed securely.*
- There was a power failure. >>> *Press Start / Pause / Cancel button to start the programme.*
- Water tank is full. >>> *Drain the water tank.*

Laundry has shrunk, become felted or deteriorated.

- A programme suitable for the laundry type is not used. >>> *Check the garment tag and select a programme suitable for the fabric type.*

Drum lighting does not turn on. (On models with lamp)
<ul style="list-style-type: none"> <li>• Dryer is not switched on with the On / Off button. &gt;&gt;&gt; <i>Make sure that the dryer is switched on.</i></li> <li>• Lamp is defective. &gt;&gt;&gt; <i>Call Authorized Service Agent to have the lamp replaced.</i></li> </ul>
End/Anti-creasing symbol is on.
<ul style="list-style-type: none"> <li>• Anti-creasing programme is activated in order to prevent laundry that has remained in the machine from creasing. &gt;&gt;&gt; <i>Turn off the dryer and take out the laundry.</i></li> </ul>
End symbol is on.
<ul style="list-style-type: none"> <li>• Programme is over. Turn off the dryer and take out the laundry.</li> </ul>
Lint Filter Cleaning symbol is on.
<ul style="list-style-type: none"> <li>• Lint filter is not cleaned. &gt;&gt;&gt; <i>Clean the lint filter.</i></li> </ul>
Lint Filter Cleaning symbol is flashing.
<ul style="list-style-type: none"> <li>• Filter housing is clogged with lints. &gt;&gt;&gt; <i>Clean the lint filter housing.</i></li> <li>• A deposit has built up on the lint filter pores that may cause clogging. &gt;&gt;&gt; <i>Wash the lint filter with warm water.</i></li> <li>• Filter drawer is clogged. &gt;&gt;&gt; <i>Clean the sponge and the filter cloth in the filter drawer.</i></li> </ul>
Water leaks from the loading door
<ul style="list-style-type: none"> <li>• Lint has accumulated on the inner surfaces of the loading door and on the surfaces of the loading door gasket. &gt;&gt;&gt; <i>Clean the inner surfaces of the loading door and the surfaces of the loading door gasket.</i></li> </ul>
Loading door opens spontaneously.
<ul style="list-style-type: none"> <li>• Loading door is ajar. &gt;&gt;&gt; <i>Push the loading door to close until you hear a locking sound.</i></li> </ul>
Water Tank warning symbol is on/flashing.
<ul style="list-style-type: none"> <li>• Water tank is full. &gt;&gt;&gt; <i>Drain the water tank.</i></li> <li>• Water draining hose is bent. &gt;&gt;&gt; <i>If the product is connected directly to a wastewater drain, check the water drain hose.</i></li> </ul>
Filter Drawer Cleaning warning symbol is flashing.
<ul style="list-style-type: none"> <li>• Filter drawer is not cleaned. &gt;&gt;&gt; <i>Clean the sponge and the filter cloth in the filter drawer.</i></li> </ul>

 If you cannot eliminate the problem although you follow the instructions in this section, consult your dealer or the Authorized Service Agent. Never try to repair a nonfunctional product yourself.



# Παρακαλούμε διαβάστε πρώ τα το παρόν εγχειρίδιο χρήσης!

Αγαπητέ Πελάτη,

ελπίζουμε να έχετε τα καλύτερα αποτελέσματα από το προϊόν, το οποίο έχει κατασκευαστεί σε μοντέρνες εγκαταστάσεις και έχει περάσει από αυστηρή διαδικασία ελέγχου ποιότητας. Επομένως, συνιστούμε να διαβάσετε προσεκτικά όλο το παρόν εγχειρίδιο χρήσης πριν χρησιμοποιήσετε το προϊόν και κατόπιν να το φυλάξετε ως αναφορά για μελλοντική χρήση. Σε περίπτωση μεταβίβασης του προϊόντος σε κάποιον άλλον, παραδώστε μαζί και το εγχειρίδιο.

## Το εγχειρίδιο χρήσης θα σας βοηθήσει να χρησιμοποιήσετε το προϊόν σας γρήγορα και με ασφάλεια.

- Διαβάστε το εγχειρίδιο χρήσης, πριν εγκαταστήσετε και θέσετε σε λειτουργία τη συσκευή σας.
- Τηρείτε πάντα τις οδηγίες ασφαλείας.
- Φυλάξτε το παρόν εγχειρίδιο χρήσης σε μέρος εύκολα προσπελάσιμο για μελλοντική αναφορά.
- Διαβάστε επίσης όλη την άλλη τεκμηρίωση που παρέχεται με τη συσκευή. Να θυμάστε ότι το παρόν εγχειρίδιο χρήσης έχει εφαρμογή και σε διάφορα άλλα μοντέλα. Οι διαφορές μεταξύ των μοντέλων θα επισημαίνονται στο εγχειρίδιο.

## Εξήγηση των συμβόλων

Σε όλο το παρόν εγχειρίδιο χρήσης χρησιμοποιούνται τα εξής σύμβολα:



Διαβάστε τις οδηγίες.

**i** Σημαντικές πληροφορίες ή χρήσιμες υποδείξεις σχετικά με τη χρήση.

**!** Προειδοποίηση για καταστάσεις επικίνδυνες για τη ζωή και την περιουσία.

**⚡** Προειδοποίηση για ηλεκτροπληξία.

**🔥** Προειδοποίηση για κίνδυνο πυρκαγιάς.

**🌡️** Προειδοποίηση για επιφάνειες σε υψηλή θερμοκρασία.

2960310426\_EL/171012.2106

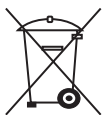

Στη συσκευή αυτή υπάρχει το σύμβολο της επιλεκτικής διαλογής το σχετικό με τα απορρίμματα ηλεκτρικών και ηλεκτρονικών συσκευών Αυτό σημαίνει ότι το προϊόν αυτό πρέπει να το αναλάβει ένα σύστημα επιλεκτικής συλλογής, σύμφωνα με την ευρωπαϊκή οδηγία 2002/96/CE, προκειμένου να μπορέσει είτε να ανακυκλώσει είτε να το αποσυναρμολογήσει ώστε να μειωθεί κάθε επίπτωση για το περιβάλλον.Γιο: περισσότερες πληροφορίες, μπορείτε να επικοινωνήσετε με τη διοίκηση του τόπου κατοικίας σας ή της περιφέρειάς σας  
Τα ηλεκτρονικά προϊόντα τα οποία δεν έχουν γίνει αντικείμενο επιλεκτικής διαλογής μπορεί να αποβούν επικίνδυνα για το περιβάλλον και την ανθρώπινη υγεία λόγω της παρουσίας επικίνδυνων ουσιών.

# 1 Σημαντικές πληροφορίες ασφαλείας

Η ενότητα αυτή περιλαμβάνει πληροφορίες ασφαλείας που θα βοηθήσουν στην προστασία από τον κίνδυνο σωματικών ή υλικών βλαβών. Η μη τήρηση των οδηγιών αυτών θα καταστήσει άκυρη κάθε εγγύηση.

## Γενικά για την ασφάλεια

- Ποτέ μην τοποθετήσετε τη συσκευή σε δάπεδο καλυμμένο με χαλί, αλλιώς η απουσία ροής αέρα κάτω από τη συσκευή θα προκαλέσει υπερθέρμανση των ηλεκτρικών εξαρτημάτων. Αυτό θα προκαλέσει προβλήματα στη συσκευή σας.
- Μη χρησιμοποιήσετε τη συσκευή αν υπάρχει φθορά ή ζημιά στο καλώδιο / φικς ρευματοληψίας. Καλέστε τον Εξουσιοδοτημένο Αντιπρόσωπο σέρβις.
- Μην επιφέρετε τροποποιήσεις στο φικς που παρέχεται με το προϊόν. Αν δεν είναι συμβατό με την πρίζα, αναθέστε σε ειδικευμένο ηλεκτρολόγο να αντικαταστήσει την πρίζα με άλλη κατάλληλη.
- Σε καμία περίπτωση μην αγγίζετε το φικς με βρεγμένα χέρια! Σε καμία περίπτωση μην αφαιρέσετε το φικς από την πρίζα τραβώντας το καλώδιο, πάντα τραβάτε το ίδιο το φικς.
- Συνδέστε τη συσκευή σε γειωμένη πρίζα η οποία προστατεύεται από ασφάλεια κατάλληλης ονομαστικής τιμής ρεύματος, όπως αναφέρεται στον πίνακα τεχνικών προδιαγραφών.
- Το καλώδιο ρεύματος του προϊόντος αυτού είναι εξοπλισμένο με έναν αγωγό γείωσης και ένα φικς γείωσης, χαρακτηριστικά που επιτρέπουν τη γείωση του προϊόντος. Το φικς αυτό πρέπει να εισαχθεί σε πρίζα η οποία έχει εγκατασταθεί και γειωθεί σύμφωνα με τους τοπικούς νόμους και κανονισμούς. Η εγκατάσταση γείωσης μειώνει τον κίνδυνο ηλεκτροπληξίας δημιουργώντας μια διαδρομή χαμηλής αντίστασης για τη διέλευση του ηλεκτρικού ρεύματος σε περίπτωση δυσλειτουργίας ή βλάβης. Μην αμελήσετε να αναθέσετε σε ειδικευμένο ηλεκτρολόγο να κάνει την εγκατάσταση γείωσης. Αν έχετε οποιαδήποτε υποψία σχετικά με την εγκατάσταση γείωσης, αναθέστε τον έλεγχο της σε πιστοποιημένο ηλεκτρολόγο ή σε Εξουσιοδοτημένο Αντιπρόσωπο σέρβις. Η εταιρεία μας δεν θα φέρει καμία ευθύνη για τυχόν ζημιές που θα προκύψουν αν η συσκευή χρησιμοποιηθεί χωρίς γείωση που συμμορφώνεται με τους τοπικούς κανονισμούς.
- Η συσκευή δεν πρέπει να είναι συνδεδεμένη στην πρίζα κατά τις εργασίες εγκατάστασης, συντήρησης, καθαρισμού και επισκευών.
- Πάντα να αναθέτετε την εκτέλεση των εργασιών εγκατάστασης και επισκευών σε Εξουσιοδοτημένο Αντιπρόσωπο σέρβις. Ο κατασκευαστής δεν θα θεωρηθεί υπεύθυνος για βλάβες που θα προκύψουν από διαδικασίες που εκτελούνται από μη εξουσιοδοτημένα άτομα.
- Μη χρησιμοποιείτε ηλεκτρικές συσκευές μέσα στο προϊόν.
- Μη συνδέσετε την έξοδο αέρα του προϊόντος στα ανοίγματα απαγωγού αερίων που προορίζονται για καυσάερια συσκευών που λειτουργούν με αέριο ή άλλους τύπους καυσίμων.
- Πρέπει να παρέχετε επαρκή εξαερισμό για να αποτρέψετε να συσσωρευτούν στο χώρο, λόγω του φαινομένου αναστροφής φλόγας, αέρια που παράγονται από συσκευές που λειτουργούν με άλλους τύπους καυσίμων, περιλαμβανομένης της γυμνής φλόγας.
- Είδη που καθαρίζονται ή πλένονται με πετρέλαιο κίνησης/καύσης, διαλύτες στεγνού καθαρισμού και άλλα καύσιμα ή εκρήξιμα υλικά, καθώς και τα είδη που φέρουν ρύπανση ή λεκέδες από τέτοια υλικά, δεν θα πρέπει να στεγνώνονται στο προϊόν επειδή αναδίδουν εύφλεκτους ή εκρηκτικούς ατμούς.
- Μη στεγνώνετε στο στεγνωτήριο είδη που έχουν καθαριστεί με βιομηχανικά χημικά.
- Δεν πρέπει να τοποθετούνται στο στεγνωτήριο εσώρουχα που περιέχουν μεταλλικές ενισχύσεις. Μπορεί να προκύψει ζημιά στο στεγνωτήριο αν αποχωριστούν και σπάσουν οι μεταλλικές ενισχύσεις κατά τη διάρκεια του στεγνώματος.
- Ποτέ μην προσπαθήσετε να

επισκευάσετε τη συσκευή μόνοι σας. Μην εκτελέσετε καμία διαδικασία επισκευής ή αντικατάστασης στο προϊόν ακόμη και αν γνωρίζετε ή έχετε την ικανότητα να εκτελέσετε την απαιτούμενη διαδικασία, εκτός αν αυτό συνιστάται ρητά στις οδηγίες χρήσης ή στο δημοσιευμένο εγχειρίδιο σέρβις. Αλλιώς, μπορεί να θέσετε σε κίνδυνο τη δική σας ζωή αλλά και των άλλων.

- Για βλάβες οι οποίες δεν μπορούν να αντικατασταθούν με εφαρμογή των διαδικασιών στις οδηγίες ασφαλείας, απενεργοποιήστε και αποσυνδέστε από την πρίζα το προϊόν και καλέστε τον Εξουσιοδοτημένο Αντιπρόσωπο σέρβις.
- Μη βάζετε τα χέρια σας μέσα στη συσκευή όταν το τύμπανο περιστρέφεται.
- Για να μειώσετε τον κίνδυνο πυρκαγιάς και ηλεκτροπληξίας, μη χρησιμοποιείτε καλώδια επέκτασης, πολύπριζα ή προσαρμογείς για να συνδέσετε το στεγνωτήριο στην παροχή ρεύματος.
- Ποτέ μην πλύνετε το προϊόν απλώνοντας ή χύνοντας νερό πάνω του! Υπάρχει κίνδυνος ηλεκτροπληξίας!

 Η τελική φάση του προγράμματος στεγνώματος, δηλαδή η φάση ψύξης, γίνεται χωρίς την εφαρμογή θέρμανσης, ώστε να διασφαλιστεί ότι τα είδη διατηρούνται σε θερμοκρασία που δεν θα τους προκαλέσει ζημιά. Αν ανοίξετε την πόρτα φόρτωσης πριν ολοκληρωθεί η φάση ψύξης, θα εξέλθει καυτός ατμός από το άνοιγμα.

- Σε καμία περίπτωση μη σταματήσετε το στεγνωτήριο πριν ολοκληρωθεί το πρόγραμμα. Αν είναι απαραίτητο να το κάνετε, αφαιρέστε γρήγορα όλα τα ρούχα και απλώστε τα σε κατάλληλο μέρος για να κρυσώσουν.
- Πάντα καθαρίζετε το φίλτρο χνουδιού πριν ή μετά κάθε κύκλο λειτουργίας. Ποτέ μη θέσετε σε λειτουργία το στεγνωτήριο χωρίς να έχει τοποθετηθεί το φίλτρο χνουδιού.
- Καθαρίζετε τακτικά το εσωτερικό και τον αγωγό εξόδου της συσκευής. Μην επιτρέπετε σε ίνες, σκόνη και ακαθαρσίες να συσσωρευτούν γύρω από την έξοδο αέρα και στα γύρω σημεία.
- Το φως του καλωδίου ρεύματος θα πρέπει να είναι εύκολα προσπελάσιμο μετά την

εγκατάσταση.

- Μη στεγνώνετε άπλυτα ρούχα στο στεγνωτήριο.
- Είδη που έχουν λερωθεί με μαγειρικά λάδια, ασετόν, αλκοόλη, πετρέλαιο, κηροζίνη, αφαιρετικά λεκέδων, νέφτι, παραφίνη και αφαιρετικά παραφίνης πρέπει πριν στεγνωθούν στο στεγνωτήριο να πλυθούν σε ζεστό νερό με άφθονο απορρυπαντικό.
- Ρούχα ή μαξιλάρια που περιέχουν αφρώδες ελαστικό (αφρώδες λατέξ), σκουφάκια ντους, υφάσματα ανθεκτικά στο νερό, υλικά με ελαστική ενίσχυση και βάτες από αφρό ελαστικού, δεν θα πρέπει να στεγνώνονται στο στεγνωτήριο.
- Μη χρησιμοποιείτε μαλακτικά και αντιστατικά προϊόντα, εκτός αν αυτό συνιστάται από τον κατασκευαστή του αντίστοιχου προϊόντος.
- Χρησιμοποιείτε μαλακτικά, αντιστατικά προϊόντα κλπ. σύμφωνα με τις οδηγίες των κατασκευαστών τους.
- Μην εγκαταστήσετε το προϊόν πίσω από πόρτα με κλειδαριά, συρόμενη πόρτα ή πόρτα με μεντεσέδες που μπορεί να χτυπήσει το προϊόν.
- Μην εγκαταστήσετε ή αφήσετε το στεγνωτήριο σε μέρη όπου θα είναι εκτεθειμένο σε συνθήκες εξωτερικού χώρου.
- Η συσκευή σας μπορεί να λειτουργήσει σε θερμοκρασίες περιβάλλοντος μεταξύ +5°C και +35°C. Αν οι συνθήκες λειτουργίας είναι εκτός της περιοχής αυτής, η λειτουργία του προϊόντος θα επηρεαστεί αρνητικά και μπορεί να υποστεί ζημιά.
- Μη χρησιμοποιείτε άσκοπα τα χειριστήρια.
- Όταν η συσκευή σας δεν είναι σε χρήση, αποσυνδέετε την από το ρεύμα.
- Αφαιρέστε την πόρτα φόρτωσης του θαλάμου στεγνώματος πριν θέσετε εκτός χρήσης το προϊόν ή το πετάξετε ως απόβλητο.
- Ελέγχετε ένα προς ένα όλα τα ρούχα πριν τα τοποθετήσετε στη συσκευή, ώστε να βεβαιώνετε ότι δεν υπάρχουν στις τσέπες ή σε οποιοδήποτε τμήμα τους είδη όπως αναπτήρες, νομίσματα, μεταλλικά αντικείμενα, βελόνες κλπ.
- Βεβαιωθείτε ότι δεν εισέρχονται

σύμφωνα με τους κανονισμούς περί απορριμμάτων.

κατοικίδια ζώα μέσα στη συσκευή.  
Ελέγχετε το τύμπανο της συσκευής πριν τη χρήση της.

- Να βεβαιώνετε ότι χρησιμοποιούνται αυθεντικά ανταλλακτικά και αξεσουάρ κατά τις εργασίες συντήρησης.
- Μη στηρίζετε πάνω στην πόρτα φόρτωσης όταν είναι ανοικτή. Μπορεί να ανατραπεί η συσκευή.
- Όταν η συσκευή σας δεν χρησιμοποιείται ή αφού αφαιρέσετε τα ρούχα μετά την ολοκλήρωση της διαδικασίας στεγνώματος, απενεργοποιήστε τη συσκευή με το κουμπί ενεργοποίησης/ απενεργοποίησης. Σε περιπτώσεις που το κουμπί ενεργοποίησης / απενεργοποίησης είναι στη θέση ενεργοποίησης (όταν το στεγνωτήριο τροφοδοτείται με ρεύμα), διατηρείτε την πόρτα φόρτωσης κλειστή.

### **Προβλεπόμενη χρήση**

- Το προϊόν αυτό έχει σχεδιαστεί για οικιακή χρήση. Δεν θα πρέπει να χρησιμοποιηθεί για άλλους σκοπούς.
- Η συσκευή πρέπει να χρησιμοποιείται μόνο για το στέγνωμα υφασμάτων που φέρουν την αντίστοιχη σήμανση.
- Στεγνώνετε στο προϊόν σας μόνο αυτά τα είδη που αναφέρονται στο παρόν εγχειρίδιο.
- Το προϊόν αυτό δεν προορίζεται για χρήση από άτομα με σωματικές, αισθητηριακές ή πνευματικές διαταραχές ή από άτομα μη εκπαιδευμένα ή μη έμπειρα (περιλαμβανομένων παιδιών) εκτός και αν αυτά επιτηρούνται από άτομο το οποίο θα είναι υπεύθυνο για την ασφάλειά τους ή θα τα καθοδηγήσει κατάλληλα για τη χρήση του προϊόντος.

### **Ασφάλεια παιδιών**

- Οι ηλεκτρικές συσκευές είναι επικίνδυνες για τα παιδιά. Κρατάτε τα παιδιά μακριά από τη συσκευή όταν αυτή είναι σε λειτουργία. Μην τα αφήνετε να πειράζουν τη συσκευή.
- Μην επιτρέπετε σε παιδιά να κάθονται ή να σκαφαλώνουν στη συσκευή.
- Μην παραλείπετε να κλείνετε την πόρτα φόρτωσης όταν εγκαταλείπετε το χώρο όπου βρίσκεται η συσκευή.
- Τα υλικά συσκευασίας είναι επικίνδυνα για τα παιδιά. Κρατάτε τα υλικά συσκευασίας μακριά από παιδιά ή απορρίψτε τα αφού τα διαχωρίσετε



## 2 Εγκατάσταση

Για την εγκατάσταση της συσκευής σας απευθυνθείτε στο πλησιέστερο Εξουσιοδοτημένο Αντιπρόσωπο σέρβις. Για να προετοιμάσετε τη συσκευή σας για χρήση, βεβαιωθείτε ότι τα συστήματα παροχής ρεύματος και αποστράγγισης νερού είναι κατάλληλα, πριν καλέσετε τον Εξουσιοδοτημένο Αντιπρόσωπο σέρβις. Αν δεν είναι, καλέστε πιστοποιημένο τεχνικό και υδραυλικό για να πραγματοποιήσουν τυχόν αναγκαίες εργασίες.

**i** Η προετοιμασία της θέσης της συσκευής καθώς και η εγκατάσταση ρεύματος και αποστράγγισης του νερού αποτελούν ευθύνη του πελάτη.

**!** Η εγκατάσταση και οι ηλεκτρικές συνδέσεις της συσκευής πρέπει να γίνουν από τον Εξουσιοδοτημένο Αντιπρόσωπο σέρβις. Ο κατασκευαστής δεν θα θεωρηθεί υπεύθυνος για βλάβες που ενδέχεται να προκύψουν από διαδικασίες που εκτελούνται από μη εξουσιοδοτημένα άτομα.

**!** Πριν την εγκατάσταση, ελέγξτε οπτικά μήπως το προϊόν παρουσιάζει κάποια ελαττώματα. Αν είναι έτσι, μην το εγκαταστήσετε. Τα προϊόντα που έχουν υποστεί ζημιά δημιουργούν κινδύνους για την ασφάλειά σας.

**!** Περιμένετε 12 ώρες πριν θέσετε το στεγνωτήριό σας σε λειτουργία.

### Κατάλληλη θέση εγκατάστασης

- Τοποθετήστε τη συσκευή πάνω σε σταθερή και οριζόντια επιφάνεια.
- Το στεγνωτήριο είναι βαρύ. Μην το μετακινήσετε μόνος/η σας.
- Χρησιμοποιείτε το προϊόν μόνο σε περιβάλλον καλά αεριζόμενο και απαλλαγμένο από σκόνη.
- Μη φράσσετε τους αγωγούς αέρα στη μπροστινή και την κάτω πλευρά της συσκευής με υλικά όπως χαλιά με παχύ πέλος, κομμάτια ή σανίδες ξύλου.
- Μην εγκαταστήσετε το προϊόν πίσω από πόρτα με κλειδαριά, συρόμενη πόρτα ή πόρτα με μεντεσέδες που μπορεί να χτυπήσει το προϊόν.
- Όταν εγκατασταθεί το προϊόν θα πρέπει να παραμείνει στην ίδια θέση όπου έγιναν οι συνδέσεις. Όταν εγκαθιστάτε το προϊόν διασφαλίστε ότι το πίσω

τοιχώμα του δεν αγγίζει πουθενά (βρύση, πρίζα κλπ.). Επίσης προσέξτε να επιλέξετε θέση εγκατάστασης την οποία δεν θα χρειαστεί να αλλάξετε αργότερα.

- Τοποθετήστε τη συσκευή τουλάχισ. 1,5 εκ. από τις πλευρές άλλων επίπλων.
- !** Μην τοποθετήσετε τη συσκευή πάνω στο καλώδιο παροχής ρεύματος.

### Αφαίρεση του συγκροτήματος ασφαλείας μεταφοράς

**!** Αφαιρέστε το συγκρότημα ασφαλείας μεταφοράς πριν χρησιμοποιήσετε για πρώτη φορά το προϊόν.

1. Ανοίξτε την πόρτα φόρτωσης.
2. Μέσα στο τύμπανο υπάρχει ένα νάιλον σακουλάκι που περιέχει ένα κομμάτι φελιζόλ. Κρατήστε το από το τμήμα του που επισημαίνεται με XX XX.
3. Τραβήξτε το νάιλον προς το μέρος σας και αφαιρέστε το συγκρότημα ασφαλείας μεταφοράς.

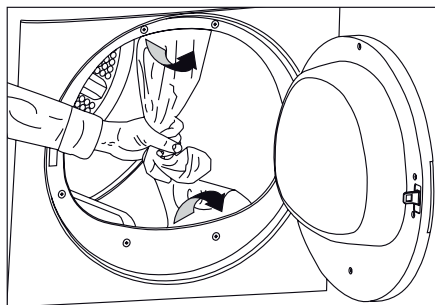

**!** Βεβαιωθείτε ότι δεν έχει παραμείνει μέσα στο τύμπανο κανένα τμήμα του συγκροτήματος ασφαλείας μεταφοράς.

### Εγκατάσταση κάτω από πάγκο

- Η συσκευή αυτή μπορεί να τοποθετηθεί κάτω από πάγκο, αν το ύψος του πάγκου είναι επαρκές.
- !** Αν χρησιμοποιείτε στεγνωτήριο τοποθετημένο κάτω από πάγκο, αυτό δεν πρέπει σε καμία περίπτωση να τεθεί σε λειτουργία χωρίς το εξάρτημα

εγκατάσταση κάτω από πάγκο.

Βάθος στεγνωτηρίου	60 εκ.	54 εκ.
Αριθμός είδους του εξαρτήματος εγκατάστασης κάτω από τον πάγκο	2979700100	2973600100

- Όταν εγκαθιστάτε τη συσκευή σας κάτω από πάγκο ή μέσα σε ντουλάπι, αφήστε τουλάχιστον 3 εκ. απόσταση στις πλευρές και το πίσω μέρος της συσκευής.

### Τοποθέτηση πάνω από πλυντήριο

- Για εγκατάσταση του στεγνωτηρίου πάνω από πλυντήριο, θα πρέπει να χρησιμοποιηθεί μια διάταξη σταθεροποίησης ανάμεσα στις δύο συσκευές. Η διάταξη σταθεροποίησης (2977200100 λευκή/2977200400 γκρι) πρέπει να εγκατασταθεί από το Εξουσιοδοτημένο Αντιπρόσωπο σέρβις.
- Αν τοποθετηθεί πλυντήριο και στεγνωτήριο το ένα πάνω στο άλλο, το συνολικό τους βάρος - με πλήρες φορτίο - μπορεί να φθάσει περίπου στα 180 κιλά. Τοποθετήστε τα προϊόντα σε ανθεκτικό δάπεδο με επαρκή φέρουσα ικανότητα φορτίου!

### Σύνδεση με την αποχέτευση

Σε προϊόντα εξοπλισμένα με μονάδα συμπυκνωτή, συσσωρεύεται νερό στο δοχείο νερού κατά τη διάρκεια του κύκλου στεγνώματος. Θα πρέπει μετά από κάθε κύκλο στεγνώματος να αδειάζετε το νερό που συγκεντρώνεται.

Μπορείτε να διοχετεύετε το συσσωρευμένο νερό κατ' ευθείαν μέσω του εύκαμπτου σωλήνα αποστράγγισης νερού που παρέχεται με τη συσκευή, αντί να αδειάζετε περιοδικά το νερό που συλλέγεται στο δοχείο νερού.

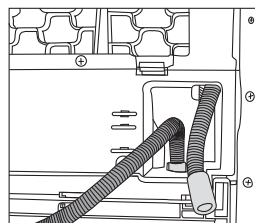
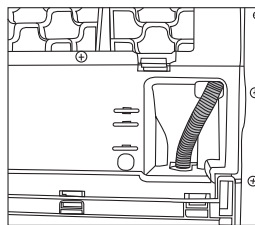

### Σύνδεση του εύκαμπτου σωλήνα αποστράγγισης νερού

- Τραβήξτε με το χέρι τον εύκαμπο σωλήνα από το εσωτερικό της συσκευής για να τον αποσυνδέσετε από εκεί που ήταν συνδεδεμένος. Μη χρησιμοποιήσετε οποιαδήποτε εργαλεία για την αφαίρεση του εύκαμπτου σωλήνα.
- Συνδέστε το ένα άκρο του εύκαμπτου σωλήνα αποστράγγισης που παρέχεται χωριστά με τη συσκευή στο σημείο σύνδεσης από όπου αφαιρέσατε τον εύκαμπο σωλήνα της συσκευής στο προηγούμενο βήμα.
- Συνδέστε το άλλο άκρο του εύκαμπτου σωλήνα αποστράγγισης απ' ευθείας στην αποχέτευση ή το νιπτήρα.



Σε κάθε τύπο σύνδεσης, πρέπει να στερεώνεται ο εύκαμπτος σωλήνας. Αν ο εύκαμπτος σωλήνας αποσυνδεθεί κατά την εξαγωγή του νερού, μπορεί να προκληθεί πλημμύρα στο σπίτι σας.



Ο εύκαμπτος σωλήνας αποστράγγισης νερού πρέπει να προσαρτηθεί σε μέγιστο ύψος 80 εκ.



Βεβαιωθείτε ότι ο εύκαμπτος σωλήνας αποστράγγισης νερού δεν έχει πατηθεί από τη συσκευή και δεν είναι τσακισμένος ανάμεσα στην αποχέτευση και τη συσκευή.

### Ρύθμιση των ποδιών ν

Για να εξασφαλίσετε λειτουργία της συσκευής με λιγότερο θόρυβο και χωρίς κραδασμούς, πρέπει αυτή να τοποθετηθεί ώστε να στέκεται οριζοντιωμένη και να στηρίζεται καλά στα πόδια της. Ισοροπήστε

τη συσκευή ρυθμίζοντας τα πόδια.  
Περιστρέψτε τα πόδια δεξιά ή αριστερά έως ότου η συσκευή στηρίζεται σε οριζόντια θέση και σταθερά.

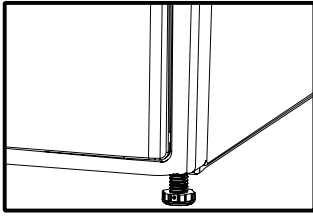

**i** Ποτέ μην αφαιρέσετε τα ρυθμιζόμενα πόδια από τις υποδοχές τους.

### Σύνδεση ηλεκτρικού ρεύματος

Συνδέστε τη συσκευή σε γειωμένη πρίζα η οποία προστατεύεται από ασφάλεια που συμμορφώνεται με τις τιμές στον πίνακα "Τεχνικές προδιαγραφές". Η εταιρεία μας δεν θα φέρει καμία ευθύνη για τυχόν ζημιές που θα προκύψουν αν η συσκευή χρησιμοποιηθεί χωρίς γείωση που συμμορφώνεται με τους τοπικούς κανονισμούς.

- Η σύνδεση πρέπει να συμμορφώνεται με τους εθνικούς κανονισμούς.
- Το φως του καλωδίου ρεύματος θα πρέπει να είναι εύκολα προσπελάσιμο μετά την εγκατάσταση.
- Οι προδιαγραφές για την τάση και την επιτρεπόμενη ασφάλεια ή τον ασφαλειοδιακόπτη προστασίας δίνονται στην ενότητα "Τεχνικές Προδιαγραφές". Αν η τιμή ρεύματος της ασφάλειας ή του ασφαλειοδιακόπτη στο σπίτι είναι μικρότερη από 10 A, αναθέστε σε εξειδικευμένο ηλεκτρολόγο να τοποθετήσει μια ασφάλεια 10 A.
- Η τάση όπως ορίζεται στις προδιαγραφές πρέπει να είναι σύμφωνη με την τάση δικτύου.
- Μην πραγματοποιείτε συνδέσεις με καλώδια επέκτασης ή πολύπριζα.
- Η ασφάλεια ρεύματος δικτύου και οι διακόπτες θα πρέπει να έχουν ελάχιστο διάκενο επαφών 3 χιλ.

**!** Αν το καλώδιο ρεύματος έχει υποστεί ζημιά, πρέπει να αντικατασταθεί μόνο από τον Εξουσιοδοτημένο Αντιπρόσωπο σέρβις.

**!** Αν το προϊόν παρουσιάζει βλάβη, δεν πρέπει να τεθεί σε λειτουργία αν πρώτα δεν επισκευαστεί! Υπάρχει κίνδυνος ηλεκτροπληξίας!

### Πρώτη χρήση

Πριν ξεκινήσετε τη χρήση του προϊόντος, βεβαιωθείτε ότι έχουν γίνει όλες οι προετοιμασίες σύμφωνα με τις οδηγίες στις ενότητες "Σημαντικές οδηγίες ασφαλείας" και "Εγκατάσταση".

### Απόρριψη των υλικών συσκευασίας

Τα υλικά συσκευασίας είναι επικίνδυνα για τα παιδιά. Κρατάτε τα υλικά συσκευασίας σε ασφαλές μέρος μακριά από τα παιδιά.

Τα υλικά συσκευασίας της συσκευής είναι κατασκευασμένα από ανακυκλώσιμα υλικά. Απορρίψτε τα σωστά και ταξινομήστε τα σύμφωνα με τις οδηγίες περί ανακύκλωσης αποβλήτων. Μην τα πετάξετε μαζί με τα κανονικά οικιακά απορρίμματα.

### Μεταφορά της συσκευής

1. Πριν τη μεταφορά αποσυνδέστε τη συσκευή από την πρίζα.
2. Αφαιρέστε τις συνδέσεις αποστράγγισης νερού (αν υπάρχει) και απαγωγού αερίων.
3. Αποστραγγίστε τελείως το νερό από τη συσκευή.

**!** Συνιστούμε να μεταφέρετε τη συσκευή σε όρθια θέση. Αν δεν είναι εφικτή η μεταφορά της συσκευής σε όρθια θέση, συνιστούμε να μεταφερθεί με κλίση προς τη δεξιά πλευρά όπως φαίνεται από μπροστά. Αφού μετακινηθεί η συσκευή στη νέα της θέση, θα πρέπει να περιμένετε 12 ώρες πριν τη θέσετε σε λειτουργία.

### Απόρριψη της παλιάς συσκευής

Απορρίψτε την παλιά σας συσκευή με τρόπο φιλικό προς το περιβάλλον.

Για πληροφορίες σχετικά με το πώς να πετάξετε τη συσκευή σας μπορείτε να απευθυνθείτε στον τοπικό σας αντιπρόσωπο ή στο κέντρο συλλογής απορριμμάτων της περιοχής σας.

Για λόγους ασφάλειας των παιδιών, κόψτε το καλώδιο ρεύματος και καταστρέψτε το μηχανισμό ασφάλισης της πόρτας ώστε να είναι μη λειτουργικό, πριν απορρίψετε το προϊόν ως απόβλητο.

## Προειδοποιήσεις σχετικά με θορύβους

**i** Είναι φυσιολογικό να ακούγεται μεταλλικός θόρυβος από το συμπιεστή ορισμένες φορές κατά τη λειτουργία.

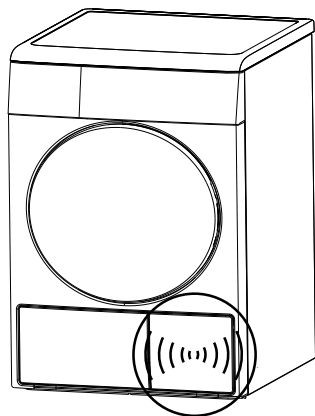

**i** Το νερό που συλλέγεται κατά τη λειτουργία αντλείται προς το δοχείο νερού. Είναι φυσιολογικό να ακούγεται θόρυβος άντλησης κατά τη διάρκεια αυτής της διαδικασίας.

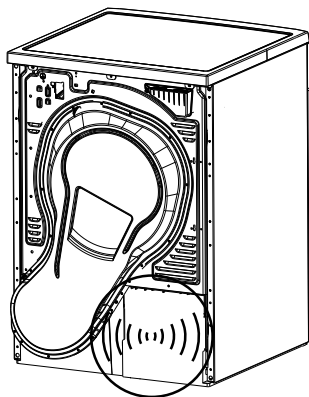

## Τεχνικές προδιαγραφές

EL

Ύψος (ρυθμιζόμενο)	84,6 εκ.
Πλάτος	59,5 εκ.
Βάθος	59,8 εκ.
Φορτίο (μέγ.)	8 κιλά
Βάρος (καθαρό)	49 κιλά
Ηλεκτρική τάση	Βλ. πινακίδα στοιχείων
Ονομαστική κατανάλωση ρεύματος	
Κωδικός μοντέλου	

Η πινακίδα στοιχείων βρίσκεται πίσω από την πόρτα φόρτωσης.

### 3 Προετοιμασίες για το στέγνωμα

#### Τι πρέπει να γίνεται για εξοικονόμηση ενέργειας

Οι πληροφορίες που ακολουθούν θα σας βοηθήσουν να χρησιμοποιείτε τη συσκευή με οικολογικό και ενεργειακά αποδοτικό τρόπο.

- Να διασφαλίζετε ότι το προϊόν λειτουργεί με φορτίο κατάλληλο για το πρόγραμμα που έχετε επιλέξει και να προσέχετε να μην το υπερφορτώσετε.
- Στύβετε τα ρούχα στο πλυντήριο στις μέγιστες δυνατές στροφές. Έτσι ο χρόνος στεγνώματος συντομεύεται και η κατανάλωση ενέργειας μειώνεται.
- Στεγνώνετε μαζί τον ίδιο τύπο ρούχων.
- Ακολουθείτε τις οδηγίες επιλογής προγράμματος στο εγχειρίδιο χρήστη.
- Να αφήνετε επαρκή ελεύθερο χώρο για την κυκλοφορία του αέρα στο μπροστινό και το πίσω μέρος του στεγνωτηρίου. Μη φράζετε τις σχάρες αερισμού στη μπροστινή πλευρά της συσκευής.
- Μην ανοίγετε την πόρτα φόρτωσης της συσκευής κατά το στέγνωμα, εκτός αν είναι απαραίτητο. Αν πρέπει να ανοίξετε οπωσδήποτε την πόρτα φόρτωσης, προσέξτε να μην την αφήσετε ανοικτή πολλή ώρα.
- Μη τοποθετείτε στη συσκευή νέα (υγρά) ρούχα κατά το στέγνωμα.
- Χνούδια και ίνες που ελευθερώνονται στον αέρα από τα ρούχα κατά τη διάρκεια του κύκλου στεγνώματος, συλλέγονται στο Φίλτρο χνουδιού. Καθαρίζετε πάντα το φίλτρο χνουδιού πριν ή μετά κάθε κύκλο στεγνώματος.
- Καθαρίζετε τακτικά το συρτάρι φίλτρου, είτε όταν εμφανίζεται το προειδοποιητικό σύμβολο Καθαρισμός Συρταριού φίλτρου ή κάθε 5 κύκλους στεγνώματος.
- Κατά τη διάρκεια του στεγνώματος αερίζετε καλά το χώρο όπου είναι τοποθετημένο το στεγνωτήριο.
- Σε μοντέλα με φως, κρατάτε την πόρτα κλειστή όταν δεν χρησιμοποιείτε τη συσκευή, αν είναι πατημένο το πλήκτρο ενεργοποίησης/ απενεργοποίησης (όταν το στεγνωτήριο τροφοδοτείται με ρεύμα).

#### Ρούχα κατάλληλα για στέγνωμα στη συσκευή

**i** Τηρείτε πάντα τις οδηγίες που αναφέρονται στις ετικέτες των ρούχων. Στεγνώνετε μόνο τα ρούχα με ετικέτα που αναφέρει ότι τα ρούχα είναι κατάλληλα για στέγνωμα σε στεγνωτήριο και να βεβαιώνεστε ότι επιλέγετε το κατάλληλο πρόγραμμα.



#### Ρούχα ακατάλληλα για στέγνωμα στη συσκευή

- Τα ρούχα και τα είδη που αναφέρονται πιο κάτω δεν είναι κατάλληλα για στέγνωμα σε στεγνωτήριο:
- Ρούχα με μεταλλικά προσαρτήματα, όπως μεταλλικά κουμπιά, μεταλλικές ενισχύσεις ή αγκράφες ζωνών.
- Μάλλινα ή μεταξωτά ρούχα, νάilon κάλτσες, ευπαθή κεντητά υφάσματα και υπνόσακοι.
- Ρούχα από ευπαθή και πολύτιμα υφάσματα.
- Κουρτίνες από τούλι.
- Είδη κατασκευασμένα από ίνες καλυμμένες ερμητικά, όπως μαξιλάρια και παπλώματα.
- Πολύ υγρά ρούχα.
- Απλута, λερωμένα ρούχα.
- Ρούχα που περιέχουν αφρώδες ελαστικό ή λάστιχο.



Δεν πρέπει να στεγνώνονται στο στεγνωτήριο είδη που έχουν καθαριστεί, πλυθεί ή ταμποναριστεί με πετρέλαιο

κίνησης/καύσης, διαλύτες στεγνού καθαρίσματος, βιομηχανικά χημικά ή άλλα καύσιμα ή εκρηκτικά υλικά.

-  Είδη που έχουν λερωθεί με μαγειρικά λάδια, ασετόν, αλκοόλη, πετρέλαιο, κηροζίνη, αφαιρετικά λεκέδων, νέφτι, παραφίνη και αφαιρετικά παραφίνης πρέπει πριν στεγνωθούν στο στεγνωτήριο να πλυθούν σε ζεστό νερό με άφθονο απορρυπαντικό.

## Προετοιμασία των ρούχων για στεγνώμα

- Ελέγχετε ένα προς ένα όλα τα ρούχα πριν τα τοποθετήσετε στη συσκευή, ώστε να βεβαιώνετε ότι δεν υπάρχουν στις τσέπες ή σε οποιοδήποτε τμήμα τους είδη όπως αναπτήρες, νομίσματα, μεταλλικά αντικείμενα, βελόνες κλπ.
- Τα ρούχα μπορεί να είναι μαζεμένα σε μπάλα μετά το πλύσιμο. Διαχωρίζετε τα ρούχα σας πριν τα τοποθετήσετε στο στεγνωτήριο.
- Διαχωρίζετε τα ρούχα σύμφωνα με τον τύπο τους και το πάχος τους. Στεγνώνετε μαζί τον ίδιο τύπο ρούχων. Για παράδειγμα, λεπτές πετσέτες κουζίνας και τραπεζομάντιλα στεγνώνουν πιο γρήγορα από τις παχιές πετσέτες μπάνιου.

-  Τα ρούχα θα πρέπει να στύβονται στη υψηλότερη δυνατή ταχύτητα στυψίματος που επιτρέπει το πλυντήριό σας για το είδος του υφάσματος.

## Σωστή ποσότητα ρούχων

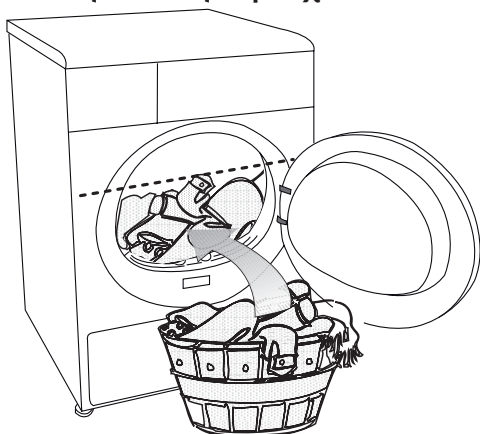

Τηρείτε τις οδηγίες στον "Πίνακα επιλογής προγράμματος και καταναλώσεων". Μη

φορτώνετε στη συσκευή περισσότερα είδη από τις τιμές μέγιστου φορτίου που αναφέρονται στον πίνακα.

-  Δεν συνιστάται η προσθήκη στο στεγνωτήριο ρούχων πάνω από το επίπεδο που δείχνει η εικόνα. Αν υπερφορτώσετε τη συσκευή, θα υποβαθμιστούν τα αποτελέσματα του στεγνώματος. Επιπλέον, μπορεί να υποστούν ζημιά το στεγνωτήριο και τα ρούχα.

Τα ακόλουθα βάρη δίνονται σαν παραδείγματα.

Είδη σπιτιού	Βάρη κατά προσέγγιση (γρ.)
Βαμβακερές θήκες παπλωμάτων (διπλές)	1500
Βαμβακερές θήκες παπλωμάτων (μονές)	1000
Σεντόνια (διπλά)	500
Σεντόνια (μονά)	350
Μεγάλα τραπεζομάντιλα	700
Μικρά τραπεζομάντιλα	250
Πετσέτες πιάτων	100
Πετσέτες μπάνιου	700
Πετσέτες χεριών	350
Ρούχα	Βάρη κατά προσέγγιση (γρ.)
Μπλουζες	150
Βαμβακερά πουκάμισα	300
Πουκάμισα	200
Βαμβακερά φορέματα	500
Φορέματα	350
Τζιν	700
Μαντίλια τσέπης (10 τεμάχια)	100
Κοντομάνικα μπλουζάκια	125

## Φόρτωση των ρούχων

1. Ανοίξτε την πόρτα φόρτωσης.
  2. Τοποθετήστε τα ρούχα στη συσκευή χωρίς να τα συμπιέσετε.
  3. Πιέστε και κλείστε την πόρτα φόρτωσης.
- ⚠ Βεβαιωθείτε ότι δεν έχουν πιαστεί ρούχα στην πόρτα.

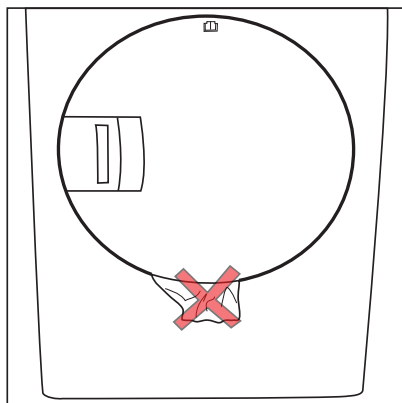
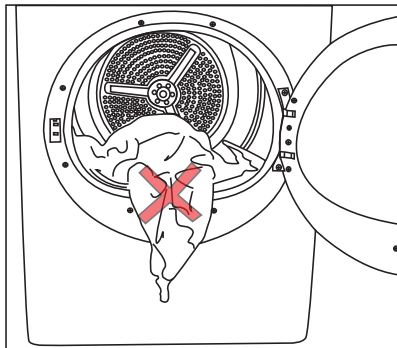

## 4 Επιλογή προγράμματος και χειρισμός της συσκευής σας

### Πίνακας ελέγχου

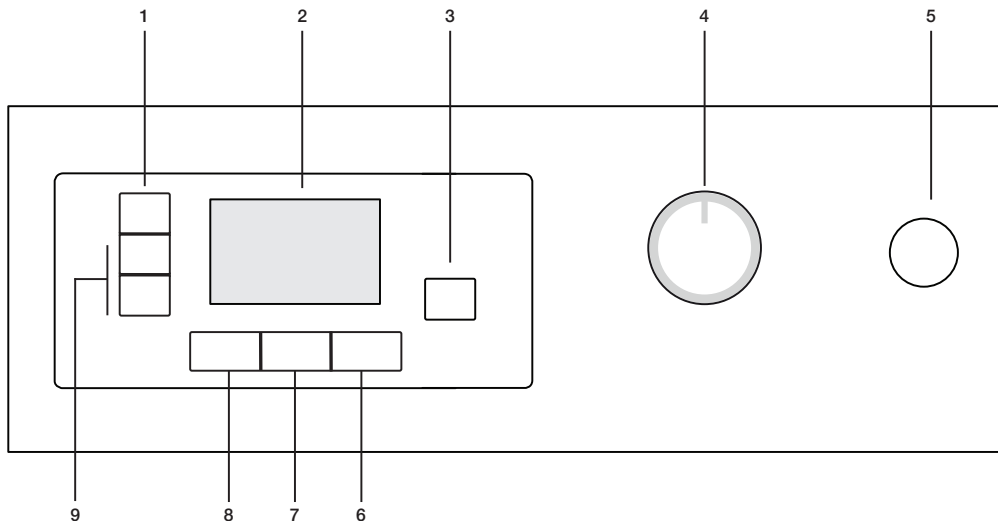

1. Κουμπι Στροφές στιψίματος στο πλυντήριο / Επιλογή προγράμματος με χρονοδιακόπτη
2. Οθόνη
3. Κουμπι Έναρξη / Παύση / Ακύρωση
4. Κουμπι Επιλογής προγράμματος
5. Κουμπι ενεργοποίησης/ απενεργοποίησης (On/Off )
6. Κουμπι Λιγότερο τσαλάκωμα
7. Κουμπι Επίπεδο στεγνώματος
8. Κουμπι Ακύρωση ηχητικής ειδοποίησης
9. Κουμπιά Χρονικής καθυστέρησης

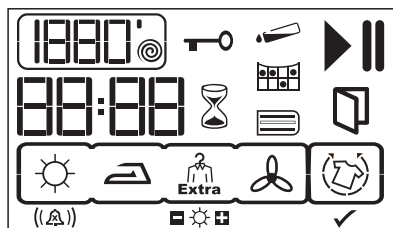

- 1880' ● Στροφές στιψίματος / Προγράμματα χρονοδιακόπτη\*
- ▶ Σύμβολο Λειτουργίας
- || Σύμβολο Παύσης.
- ☹ Προειδοποιητικό σύμβολο Δοχείο νερού
- ☹ Προειδοποιητικό σύμβολο Καθαρισμός φίλτρου
- ☹ Προειδοποιητικό σύμβολο Καθαρισμός Συρταριού φίλτρου
- ☹ Ένδειξη Υπολειπόμενου χρόνου\*\*
- ☹ Προειδοποιητικό σύμβολο Κλείδωμα προστασίας παιδιών
- ☹ Λειτουργία Χρονικής καθυστέρησης
- ☹ Προειδοποιητικό σύμβολο Πόρτα φόρτωσης ανοικτή
- ☹ Λειτουργία Λιγότερο τσαλάκωμα
- ☹ Στάθμη ηχητικής ειδοποίησης / Ακύρωση ηχητικών προειδοποιήσεων
- ☹ Επίπεδο στεγνώματος
- ☹ Ενεργοποιημένη λειτουργία Λιγότερο τσαλάκωμα

\* Οι στροφές στιψίματος χρησιμοποιούνται για να δείχνουν με μεγαλύτερη ακρίβεια τον υπολειπόμενο χρόνο. Αυτό δεν επηρεάζει την απόδοση της συσκευής σας.

\*\* Ο χρόνος που εμφανίζεται στην οθόνη υποδηλώνει τον υπολειπόμενο χρόνο ως το τέλος του προγράμματος, ο οποίος διαφέρει ανάλογα με το επίπεδο υγρασίας στα ρούχα.





## Προετοιμασία της συσκευής

1. Συνδέστε τη συσκευή στην πρίζα.
  2. Τοποθετήστε τα ρούχα στη συσκευή.
  3. Πιέστε το κουμπί On / Off.
- i** Το πάτημα του κουμπιού On / Off δεν σημαίνει απαραίτητα ότι το πρόγραμμα έχει ξεκινήσει. Πιέστε το κουμπί Εναρξη / Παύση / Ακύρωση για να ξεκινήσετε το πρόγραμμα.

## Επιλογή προγράμματος

1. Αποφασίστε ποιο είναι το κατάλληλο πρόγραμμα βάσει του πιο κάτω πίνακα, ο οποίος περιλαμβάνει επίπεδα στεγνώματος.
2. Επιλέξτε το επιθυμητό πρόγραμμα με το περιστροφικό κουμπί Επιλογής προγράμματος.

Πολύ στεγνά	Μόνο τα βαμβακερά ρούχα στεγνώνουν σε κανονική θερμοκρασία. Ρούχα μεγάλου πάχους και με πολλές στρώσεις (πετσέτες, ασπρόρουχα, τζιν κλπ.) στεγνώνουν ώστε να μη χρειάζονται σιδέρωμα πριν τα φυλάξετε στη ντουλάπα.
Στεγνά για φύλαξη	Κανονικά ρούχα (τραπεζομάντιλα, εσώρουχα κλπ.) στεγνώνουν ώστε να μη χρειάζονται σιδέρωμα πριν τα φυλάξετε στη ντουλάπα.
Στεγνά για σιδέρωμα	Κανονικά ρούχα (πουκάμισα, φορέματα κλπ.) στεγνώνουν ώστε να είναι έτοιμα για σιδέρωμα.

- i** Για περισσότερες λεπτομέρειες για τα προγράμματα, ανατρέξτε στον "Πίνακα επιλογής προγράμματος και καταναλώσεων".

## Κύρια προγράμματα

Ανάλογα με τον τύπο του υφάσματος, διατίθενται τα εξής κύρια προγράμματα:

### • Βαμβακερά

Με το πρόγραμμα αυτό μπορείτε να στεγνώσετε ανθεκτικά ρούχα. Στεγνώνει σε κανονική θερμοκρασία. Συνιστάται για τα βαμβακερά είδη (σεντόνια, θήκες παπλωμάτων, πετσέτες, μπουρνούζια κλπ.).

### • Συνθετικά

Με το πρόγραμμα αυτό στεγνώνετε λιγότερο ανθεκτικά ρούχα. Συνιστάται για συνθετικά.

## Πρόσθετα προγράμματα

Για ειδικές περιπτώσεις, η συσκευή διαθέτει τα εξής πρόσθετα προγράμματα:

- i** Τα πρόσθετα προγράμματα ενδέχεται να διαφέρουν, ανάλογα με τις δυνατότητες της συσκευής σας.

### • Εξήπρες

Μπορείτε να χρησιμοποιήσετε αυτό το πρόγραμμα για να στεγνώνετε ρούχα που έχουν στυφτεί σε υψηλές στροφές στο πλυντήριο σας. Το πρόγραμμα αυτό στεγνώνει σε 45 λεπτά 1 κιλό βαμβακερά ρούχα (3 πουκάμισα / 3 κοντομάνικα μπλουζάκια).

- i** Για να επιτύχετε καλύτερα αποτελέσματα με το στεγνωτήριο σας, τα ρούχα σας πρέπει να πλένονται σε κατάλληλα προγράμματα και να στύβονται στις συνιστώμενες στροφές στο πλυντήριο.

### • Πουκάμισα

Το πρόγραμμα αυτό στεγνώνει τα πουκάμισα πιο προσεκτικά και τα τσαλακώνει λιγότερο και, έτσι, βοηθά να σιδερώνονται ευκολότερα.

**i** Ενδέχεται να υπάρχει λίγη υγρασία στα πουκάμισα στο τέλος του προγράμματος. Συνιστούμε να μην αφήνετε τα πουκάμισα στο στεγνωτήριο.

### • Τζιν

Χρησιμοποιείτε αυτό το πρόγραμμα για να στεγνώνετε τα τζιν σας που έχουν συφτεί σε υψηλές στροφές στο πλυντήριο.

### • Ανάμικτα

Χρησιμοποιείτε αυτό το πρόγραμμα για να στεγνώνετε μαζί συνθετικά και βαμβακερά είδη που δεν ξεβάφουν.

### • Αθλητικά

Χρησιμοποιείτε αυτό το πρόγραμμα για να στεγνώνετε μαζί συνθετικά και βαμβακερά είδη και ρούχα από υφάσματα με ανάμικτες ίνες.

### • Φροντίδα μάλλινων

Μπορείτε να χρησιμοποιήσετε αυτό το πρόγραμμα για να αερίσετε και να κάνετε πιο απαλά τα μάλλινα ρούχα σας που μπορούν να πλυθούν σε πλυντήριο. Μη χρησιμοποιείτε αυτό το πρόγραμμα για να στεγνώνετε πλήρως τα ρούχα σας. Αφαιρέστε τα ρούχα και αερίστε τα αμέσως αφού τελειώσει το πρόγραμμα.

### • Καθημερινά

Το πρόγραμμα αυτό χρησιμοποιείται για το στέγνωμα βαμβακερών και συνθετικών καθημερινά και διαρκεί 90 λεπτό.

### • ΠροστασίαΜωρού

Το πρόγραμμα αυτό χρησιμοποιείται για μωρουδιακά που στην ετικέτα τους εγκρίνεται το στέγνωμα σε στεγνωτήριο.

### • Ευπαθή

Μπορείτε να στεγνώσετε τα πολύ ευπαθή ρούχα σας τα οποία είναι κατάλληλα για μηχανικό στέγνωμα ή ρούχα τα οποία συνιστάται να πλένονται στο χέρι σε χαμηλότερη θερμοκρασία.

**i** Συνιστάται να χρησιμοποιείτε σάκο ρούχων για να αποφύγετε να τσαλακωθούν ή να υποστούν φθορά ορισμένα ευπαθή ρούχα. Αφαιρέστε τα ρούχα σας αμέσως από το στεγνωτήριο αφού τελειώσει το πρόγραμμα και κρεμάστε τα για να αποφύγετε να τσαλακωθούν.

### • Αερισμός

Το πρόγραμμα του απλού αερισμού εκτελείται για 10 λεπτά χωρίς να διοχετεύεται θερμός αέρας. Χάρη στο πρόγραμμα αυτό μπορείτε να αερίσετε ρούχα τα οποία έχουν διατηρηθεί σε κλειστό χώρο για πολύ χρόνο και να απομακρύνετε δυσάρεστες οσμές.

### • Προγράμματα χρονοδιακόπτη



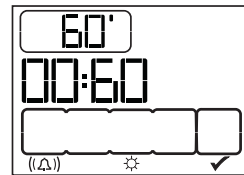

Μπορείτε να επιλέξετε ένα από τα προγράμματα χρονοδιακόπτη 10 λεπτ., 20 λεπτ., 30 λεπτ., 40 λεπτ., 50 λεπτ., 60 λεπτ., 80 λεπτ., 100 λεπτ., 120 λεπτ., 140 λεπτ. και 160 λεπτ. για να επιτύχετε τον επιθυμητό τελικό βαθμό στεγνώματος σε χαμηλές θερμοκρασίες.

**i** Με αυτό το πρόγραμμα, η συσκευή στεγνώνει για την επιλεγμένη ώρα ανεξάρτητα από το επίπεδο στεγνώματος.



## Πίνακας επιλογής προγράμματος και καταναλώσεων

EL

Προγράμματα	Μέγιστο φορτίο (κιλά)	Ταχύτητα στύψιματος στο πλυντήριο (σ.α.λ.)	Κατά προσέγγιση ποσότητα υπολοίπου υγρασίας	Χρόνος στεγνώματος (λεπτά)
<b>Βαμβακερά / Χρωματιστά</b>				
 Πολύ στεγνά	8	1000	% 60	190
 Στεγνά για φύλαξη	8	1000	% 60	179
 Στεγνά για σιδέρωμα	8	1000	% 60	150
ΠροστασίαΜωρού	3	1000	% 60	80
Πουκάμισα	1.5	1200	% 50	50
Τζιν	4	1200	% 50	120
Καθημερινά	4	1200	% 50	90
Ανάμικτα	4	1000	% 60	115
Αθλητικά	4	1000	% 60	105
Εξίπρες	1	1200	% 50	45
Ευπαθή	2	600	% 40	55
Φρεσκάρισμα μάλλινων	1.5	600	% 50	8
<b>Συνθετικά</b>				
 Στεγνά για φύλαξη	4	800	% 40	70
 Στεγνά για σιδέρωμα	4	800	% 40	55
<b>Τιμές κατανάλωσης ενέργειας</b>				
Προγράμματα	Μέγιστο φορτίο (κιλά)	Ταχύτητα στύψιματος στο πλυντήριο (σ.α.λ.)	Κατά προσέγγιση ποσότητα υπολοίπου υγρασίας	Τιμή κατανάλωσης ενέργειας kWh
Βαμβακερά, στεγνά για φύλαξη*	8	1000	% 60	2.47
Βαμβακερά, στεγνά για σιδέρωμα	8	1000	% 60	2.52
Συνθετικά ετοιμοφόρετα	4	800	% 40	1.14

\* : Πρόγραμμα Προτύπου Σήμανσης Ενέργειας (EN 61121:2005)

Όλες οι τιμές που δίνονται στον πίνακα έχουν προσδιοριστεί σύμφωνα με το πρότυπο EN 61121:2005. Οι τιμές αυτές μπορεί στην πράξη να διαφέρουν από τις τιμές του πίνακα, ανάλογα με τον τύπο των ρούχων, την ταχύτητα στύψιματος των ρούχων, τις συνθήκες του περιβάλλοντος και τις διακυμάνσεις της τάσης του ρεύματος.

## Βοηθητικές λειτουργίες

### Ηχητική ειδοποίηση

Όταν τελειώσει το πρόγραμμα, η συσκευή σας θα εκπέμψει ένα ηχητικό σήμα ειδοποίησης. Αν δεν θέλετε η συσκευή σας να εκπέμψει ηχητικό σήμα ειδοποίησης, πιέστε επανειλημμένα το κουμπί Επίπεδο έντασης έως ότου στην οθόνη εμφανιστεί "x". Χρησιμοποιήστε το ίδιο κουμπί για να ρυθμίσετε το επίπεδο της έντασης.

**i** Μπορείτε να ενεργοποιήσετε τη λειτουργία αυτή είτε πριν είτε μετά την έναρξη του προγράμματος.



Ακρόφωση  
ηχητικής ειδοποίησης



Ηχητική ειδοποίηση -  
Επίπεδο 1



Ηχητική ειδοποίηση -  
Επίπεδο 2



Ηχητική ειδοποίηση -  
Επίπεδο 3

### Επίπεδο στεγνώματος

Χρησιμοποιείται για τη ρύθμιση του απαιτούμενου επιπέδου στεγνώματος. Όταν εμφανίζεται το πρόσημο "+" τότε εκτελείται περισσότερο στέγνωμα σε σχέση με τις προεπιλεγμένες ρυθμίσεις, ενώ όταν εμφανίζεται το πρόσημο "-" τότε εκτελείται λιγότερο στέγνωμα σε σχέση με τις προεπιλεγμένες ρυθμίσεις. Η διάρκεια του προγράμματος μπορεί να αλλάξει σύμφωνα με την επιλογή αυτή.

**i** Μπορείτε να ενεργοποιήσετε τη λειτουργία αυτή μόνο πριν την έναρξη του προγράμματος.

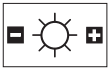

### Λιγότερο τσαλάκωμα

Αν δεν θέλετε να αφαιρέσετε τα ρούχα όταν τελειώσει το πρόγραμμα, μπορείτε να χρησιμοποιήσετε τη λειτουργία Λιγότερο τσαλάκωμα ώστε να αποτραπεί το τσαλάκωμα των ρούχων σας. Το πρόγραμμα αυτό περιστρέφει τα ρούχα ανά διαστήματα 240 δευτερολέπτων για 2 ώρες για να προληφθεί το τσαλάκωμα.

Στην πρώτη εικόνα οθόνης πιο κάτω, είναι ενεργοποιημένη η λειτουργία Λιγότερο τσαλάκωμα αλλά το πρόγραμμα εκτελείται ακόμα. Στη δεύτερη εικόνα οθόνης ο κύκλος στεγνώματος έχει ολοκληρωθεί και έχει αρχίσει η φάση Λιγότερο τσαλάκωμα.



**i** Για να ενεργοποιήσετε αυτή τη λειτουργία, πατήστε το κουμπί Λιγότερο τσαλάκωμα.

### Αλλαγή της αντίθεσης

Μπορείτε να ρυθμίσετε την αντίθεση της οθόνης για να εμφανίζονται καθαρότερα τα σύμβολα. Μπορεί να χρειάζεται να αλλάξετε τη ρύθμιση αντίθεσης στην οθόνη ιδιαίτερα όταν το στεγνωτήριο είναι εγκατεστημένο πάνω από το πλυντήριο.

Πιέστε και κρατήστε πατημένο για 3 δευτερόλεπτα το κουμπί Στροφές στυψίματος / Πρόγραμμα χρονοδιακόπτη. Όταν αλλάξει η αντίθεση, θα εμφανιστούν για 3 δευτερόλεπτα όλα τα σύμβολα στην οθόνη υποδηλώνοντας ότι η διαδικασία έχει ολοκληρωθεί.

**i** Εκτελέστε την ίδια διαδικασία αν θέλετε να επιστρέψετε στην προηγούμενη ρύθμιση αντίθεσης.

### Προειδοποιητικά σύμβολα

**i** Τα προειδοποιητικά σύμβολα ενδέχεται να διαφέρουν, ανάλογα με το μοντέλο της συσκευής σας.

### Καθαρισμός φίλτρου χνουδιού

Αφού ολοκληρωθεί το πρόγραμμα, θα εμφανιστεί ένα προειδοποιητικό σύμβολο για να υπενθυμίσει ότι το φίλτρο χρειάζεται να καθαριστεί.

**i** Αν το σύμβολο Καθαρισμός φίλτρου αναβοσβήνει συνεχώς, ανατρέξτε στην ενότητα "Αντιμετώπιση προβλημάτων".

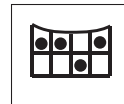

### Δοχείο νερού

Αφού ολοκληρωθεί το πρόγραμμα, θα εμφανιστεί ένα προειδοποιητικό σύμβολο για να υπενθυμίσει ότι το δοχείο νερού χρειάζεται να αποστραγγιστεί.

Αν το δοχείο νερού γεμίσει ενώ εκτελείται το πρόγραμμα, το προειδοποιητικό σύμβολο θα αρχίσει να αναβοσβήνει και θα διακοπεί η λειτουργία της συσκευής. Για να συνεχιστεί

το πρόγραμμα, αποστραγγίστε το νερό από το δοχείο νερού και πιέστε το κουμπί Έναρξη / Παύση / Ακύρωση. Το προειδοποιητικό σύμβολο σβήνει και συνεχίζεται η λειτουργία του προγράμματος.



### Καθαρισμός του συρταριού φίλτρου

Το προειδοποιητικό σύμβολο αναβοσβήνει ανά καθορισμένα διαστήματα για να υπενθυμίσει ότι το συρτάρι φίλτρου χρειάζεται καθαρισμό.



Πόρτα φόρτωσης ανοικτή  
Αυτό το προειδοποιητικό σύμβολο εμφανίζεται όταν είναι ανοικτή η πόρτα φόρτωσης του στεγνωτηρίου.



### Χρονική καθυστέρηση

Η λειτουργία Χρονική καθυστέρηση σας επιτρέπει να καθυστερήσετε την έναρξη ενός προγράμματος έως και για 24 ώρες.

1. Ανοίξτε την πόρτα φόρτωσης και τοποθετήστε τα ρούχα.
2. Επιλέξτε το πρόγραμμα στεγνώματος, τον αριθμό στροφών περιστροφής και, αν χρειάζεται, τις βοηθητικές λειτουργίες.
3. Πιέστε τα κουμπιά Χρονική καθυστέρηση + και - για να ρυθμίσετε την επιθυμητή χρονική καθυστέρηση. Θα αναβοσβήνει το σύμβολο Χρονική καθυστέρηση.
4. Πιέστε το κουμπί Έναρξη / Παύση / Ακύρωση. Τότε θα αρχίσει η αντίστροφη μέτρηση για τη Χρονική Καθυστέρηση. Ανάβει το σύμβολο Χρονικής καθυστέρησης. Εμφανίζεται το σύμβολο Έναρξης. Οι τελείες “:” στο μέσον του εμφανιζόμενου χρόνου καθυστέρησης θα αρχίσουν να αναβοσβήνουν.

**i** Κατά τη διάρκεια της περιόδου Χρονικής καθυστέρησης μπορούν να φορτωθούν περισσότερα ρούχα / να αφαιρεθούν ρούχα. Στο τέλος της διαδικασίας

αντίστροφης μέτρησης της Χρονικής καθυστέρησης, το σύμβολο Χρονική καθυστέρηση σβήνει, η διαδικασία στεγνώματος αρχίζει και εμφανίζεται η διάρκεια του προγράμματος. Ο χρόνος στην οθόνη είναι το σύνολο του κανονικού χρόνου στεγνώματος και της χρονικής καθυστέρησης.

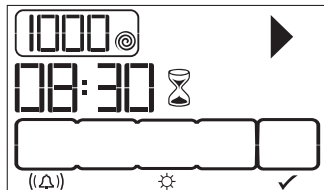

Η Χρονική Καθυστέρηση ενεργοποιείται στην πιο πάνω εικόνα οθόνης με το πάτημα του κουμπιού Έναρξη / Παύση / Ακύρωση. Τροποποίηση του χρόνου καθυστέρησης  
Αν επιθυμείτε να τροποποιήσετε το χρόνο κατά την αντίστροφη μέτρηση:

1. Για να ακυρώσετε το πρόγραμμα πιέστε για 3 δευτερόλεπτα το κουμπί Έναρξη / Παύση / Ακύρωση. Επαναλάβετε τη διαδικασία Χρονική καθυστέρηση για να ρυθμίσετε τον επιθυμητό χρόνο.
2. Ρυθμίστε τον επιθυμητό χρόνο καθυστέρησης με τα κουμπιά Χρονική καθυστέρηση + και - . Θα αναβοσβήνει το σύμβολο Χρονική καθυστέρηση.
3. Πιέστε το κουμπί Έναρξη / Παύση / Ακύρωση. Τότε θα αρχίσει η αντίστροφη μέτρηση για τη Χρονική Καθυστέρηση. Ανάβει το σύμβολο Χρονικής καθυστέρησης. Το σύμβολο Παύσης σβήνει. Εμφανίζεται το σύμβολο Έναρξης.
4. Οι τελείες “:” στο μέσον του εμφανιζόμενου χρόνου καθυστέρησης θα αρχίσουν να αναβοσβήνουν.

Ακύρωση της Χρονικής καθυστέρησης  
Εάν θελήσετε να ακυρώσετε την αντίστροφη μέτρηση της Χρονικής Καθυστέρησης και να ξεκινήσετε αμέσως το πρόγραμμα:

1. Πιέστε για 3 δευτερόλεπτα το κουμπί Έναρξη / Παύση / Ακύρωση για να ακυρώσετε το πρόγραμμα.
2. Πιέστε το κουμπί Έναρξη / Παύση / Ακύρωση για να ξεκινήσετε το πρόγραμμα που επιλέξατε προηγουμένως.

## Έναρξη του προγράμματος

Πιέστε το κουμπί Έναρξη / Παύση / Ακύρωση για να ξεκινήσει το πρόγραμμα.

Το σύμβολο Έναρξη / Παύση / Ακύρωση θα ανάψει ως ένδειξη ότι έχει ξεκινήσει το πρόγραμμα και το σύμβολο ":" ανάμεσα στον υπολειπόμενο χρόνο θα συνεχίσει να αναβοσβήνει.

## Εξέλιξη του προγράμματος

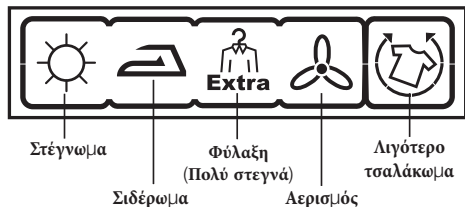

Η εξέλιξη ενός εκτελούμενου προγράμματος εμφανίζεται στην οθόνη μέσω ενός συνόλου συμβόλων.

Στην αρχή κάθε φάσης του προγράμματος, θα ανάψει το αντίστοιχο σύμβολο στη σειρά των συμβόλων και έτσι, στο τέλος του προγράμματος, όλα τα σύμβολα θα παραμένουν αναμμένα. Το πιο δεξιά σύμβολο στην οθόνη δείχνει τη φάση που εκτελείται.

**Στέγνωμα**

Το σύμβολο Στέγνωμα ανάβει σε όλα τα προγράμματα εκτός από τον αερισμό.

### Στεγνά για σιδέρωμα

Αρχίζει να ανάβει όταν ο βαθμός στεγνώματος φθάσει στη φάση Στεγνά για σιδέρωμα.

### Στεγνά για φύλαξη

Αρχίζει να ανάβει όταν ο βαθμός στεγνώματος φθάσει στη φάση Στεγνά για φύλαξη.

### Πολύ Στεγνά για φύλαξη

Αρχίζει να ανάβει όταν ο βαθμός στεγνώματος φθάσει στη φάση Πολύ Στεγνά για φύλαξη.

### Αερισμός

Το σύμβολο Αερισμός ανάβει όταν ολοκληρωθεί το πρόγραμμα.

**i** Το εικονίδιο Λιγότερο τσαλάκωμα θα ανάψει στο τέλος του προγράμματος αν είναι ενεργή η λειτουργία Λιγότερο τσαλάκωμα.

## Κλειδωμα προστασίας παιδιών v

Η συσκευή διαθέτει Κλειδωμα προστασίας παιδιών το οποίο εμποδίζει επέμβαση στην τρέχουσα ροή προγράμματος με πάτημα

οποιοδήποτε πλήκτρου. Όταν είναι ενεργό το Κλειδωμα προστασίας παιδιών θα είναι απενεργοποιημένα όλα τα κουμπιά εκτός από το κουμπί On / Off στον πίνακα ελέγχου.

Για να ενεργοποιήσετε το Κλειδωμα προστασίας παιδιών, πιέστε ταυτόχρονα για 3 δευτερόλεπτα τα κουμπιά Ηχητική ειδοποίηση και Λιγότερο τσαλάκωμα.

Για να ξεκινήσει νέο πρόγραμμα μετά την ολοκλήρωση του τρέχοντος προγράμματος ή για να διακοπεί το τρέχον πρόγραμμα, θα πρέπει να απενεργοποιηθεί το

Κλειδωμα προστασίας παιδιών. Για να απενεργοποιήσετε το Κλειδωμα προστασίας παιδιών πιέστε πάλι τα ίδια κουμπιά για 3 δευτερόλεπτα.

**i** Όταν είναι ενεργοποιημένο το Κλειδωμα προστασίας παιδιών, στην οθόνη θα εμφανίζεται το σύμβολο λουκέτου.

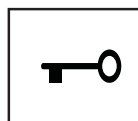

**i** Το Κλειδωμα προστασίας παιδιών απενεργοποιείται όταν η συσκευή απενεργοποιηθεί και ενεργοποιηθεί με το κουμπί On / Off.

Όταν είναι ενεργό το Κλειδωμα προστασίας παιδιών:

- Τα σύμβολα της οθόνης δεν θα αλλάζουν, ακόμα και αν αλλάξει η θέση του περιστροφικού κουμπιού Επιλογής προγράμματος ενώ η συσκευή λειτουργεί ή είναι σταματημένη.
- Αν το Κλειδωμα προστασίας παιδιών απενεργοποιηθεί μετά από αλλαγή της θέσης του περιστροφικού κουμπιού Επιλογής προγράμματος ενώ η συσκευή σας λειτουργεί, τότε η συσκευή σας σταματά και εμφανίζονται οι πληροφορίες του νέου προγράμματος

## Αλλαγή του προγράμματος μετά την έναρξή του

Μετά την έναρξη λειτουργίας της συσκευής, μπορείτε να αλλάξετε το επιλεγμένο πρόγραμμα και να στεγνώσετε τα ρούχα σας σε διαφορετικό πρόγραμμα.

1. Αν θέλετε να επιλέξετε το πρόγραμμα Πολύ στεγνά αντί για το πρόγραμμα Στεγνά για σιδέρωμα, πιέστε και κρατήστε πατημένο για 3 δευτερόλεπτα το κουμπί Έναρξη / Παύση / Ακύρωση.

2. Επιλέξτε το πρόγραμμα Πολύ στεγνά περιστρέφοντας το περιστροφικό κουμπί Επιλογής προγράμματος.
3. Πιέστε το κουμπί Έναρξη / Παύση / Ακύρωση για να ξεκινήσει το πρόγραμμα.

**i** Μπορείτε επίσης να επιλέξετε ένα νέο πρόγραμμα περιστρέφοντας το περιστροφικό κουμπί Επιλογής προγράμματος ενώ η συσκευή είναι σε λειτουργία. Στην περίπτωση αυτή, ματαιώνεται το τρέχον πρόγραμμα και στην οθόνη εμφανίζονται οι πληροφορίες του νέου προγράμματος.

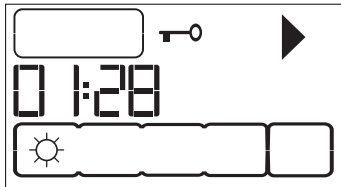

**Προσθήκη / αφαίρεση ρούχων σε κατάσταση Παύσης**

Για να προσθέσετε ή να αφαιρέσετε ρούχα μετά την έναρξη του προγράμματος στεγνώματος:

1. Πιέστε το κουμπί Έναρξη / Παύση / Ακύρωση για να θέσετε το πλυντήριο σας σε κατάσταση Παύσης. Η διαδικασία στεγνώματος θα σταματήσει.
2. Στην κατάσταση Παύσης, ανοίξτε την πόρτα φόρτωσης, προσθέστε ή αφαιρέστε ρούχα και κλείστε την πόρτα φόρτωσης.
3. Πιέστε το κουμπί Έναρξη / Παύση / Ακύρωση για να ξεκινήσει το πρόγραμμα.

**i** Οποιαδήποτε ρούχα προστεθούν μετά την έναρξη της διαδικασίας στεγνώματος, μπορεί να προκαλέσουν την ανάμιξη των ήδη στεγνωμένων ρούχων στη συσκευή με τα υγρά ρούχα και το αποτέλεσμα θα είναι υγρά ρούχα, όταν ολοκληρωθεί η διαδικασία στεγνώματος.

**i** Κατά τη διάρκεια του στεγνώματος μπορείτε να επαναλάβετε όσες φορές θέλετε τη διαδικασία προσθήκης ή αφαίρεση ρούχων. Ωστόσο, η διαδικασία αυτή θα αυξήσει το χρόνο του προγράμματος και την κατανάλωση ενέργειας επειδή η διαδικασία στεγνώματος θα διακοπεί επανειλημμένα. Επομένως, συνιστάται να προσθέτετε τα ρούχα πριν την έναρξη

του προγράμματος στεγνώματος.

**i** Αν επιλέξετε νέο πρόγραμμα περιστρέφοντας το κουμπί Επιλογής προγράμματος ενώ η συσκευή σας είναι σε κατάσταση Παύσης, τότε το τρέχον πρόγραμμα ματαιώνεται και εμφανίζονται οι πληροφορίες του νέου προγράμματος.

**⚠** Μην αγγίζετε την εσωτερική επιφάνεια του τυμπάνου κατά την προσθήκη ή αφαίρεση ρούχων ενώ είναι σε εξέλιξη ένα πρόγραμμα. Οι επιφάνειες του τυμπάνου είναι σε υψηλή θερμοκρασία.

## Ακύρωση του προγράμματος

Αν θέλετε να σταματήσετε το στέγνωμα και να ακυρώσετε το πρόγραμμα για οποιοδήποτε λόγο μετά την έναρξη λειτουργίας της συσκευής, πιέστε και κρατήστε πατημένο για 3 δευτερόλεπτα το κουμπί Έναρξη / Παύση / Ακύρωση. Στο τέλος αυτής της περιόδου ανάβουν τα προειδοποιητικά σύμβολα Καθαρισμός φίλτρου χνουδιού και Δοχείο νερού και εμφανίζεται στην οθόνη η ένδειξη "End" (Τέλος) ως υπενθύμιση.

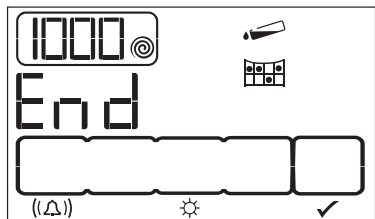

**⚠** Επειδή το εσωτερικό της συσκευής θα βρίσκεται σε υπερβολικά υψηλή θερμοκρασία αν ακυρώσετε το πρόγραμμα ενώ η συσκευή λειτουργεί, ενεργοποιήστε το πρόγραμμα αερισμού για να το κρυώσετε.

**i** Η συσκευή θα σταματήσει αν περιστρέψετε το κουμπί Επιλογής προγράμματος κατά τη λειτουργία. Στην περίπτωση αυτή, ματαιώνεται το τρέχον πρόγραμμα και στην οθόνη εμφανίζονται οι πληροφορίες του νέου προγράμματος.

## Τέλος του προγράμματος

Όταν τελειώσει το πρόγραμμα ανάβουν τα σύμβολα ειδοποίησης Καθαρισμός φίλτρου και Δοχείο νερού στις ενδείξεις παρακολούθησης προγράμματος και εμφανίζεται στην οθόνη η ένδειξη "End" (Τέλος). Η πόρτα φόρτωσης μπορεί να ανοιχτεί και η συσκευή ετοιμάζεται για ένα

δεύτερο κύκλο.

Πιέστε το κουμπί On / Off για να απενεργοποιήσετε τη συσκευή.

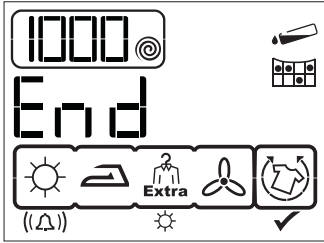

- i** Αν είναι ενεργή η λειτουργία Λιγότερο τσαλάκωμα, και τα ρούχα δεν αφαιρεθούν από τη συσκευή στο τέλος του προγράμματος, ενεργοποιείται το 2ωρο πρόγραμμα Λιγότερο τσαλάκωμα.
- i** Καθαρίζετε το φίλτρο χνουδιού μετά από κάθε διαδικασία στεγνώματος. (Βλ. "Φίλτρο χνουδιού / Εσωτερική επιφάνεια πόρτας φόρτωσης")
- i** Μετά από κάθε κύκλο στεγνώματος αδειάζετε το δοχείο νερού. (Βλ. "Αδειασμα του δοχείου νερού")



## 5 Συντήρηση και καθαρισμός

Ο χρόνος ωφέλιμης ζωής του προϊόντος επεκτείνεται και τα συχνά προβλήματα μειώνονται αν αυτό καθαρίζεται σε τακτά διαστήματα.

**⚠** Το προϊόν πρέπει να είναι αποσυνδεδεμένο από το ρεύμα κατά τις εργασίες συντήρησης και καθαρισμού (πίνακας ελέγχου, σώμα κλπ.).

### Φίλτρο χνουδιού / Εσωτερική επιφάνεια πόρτας φόρτωσης

Χνουδία και ίνες που ελευθερώνονται στον αέρα από τα ρούχα κατά τη διάρκεια του κύκλου στεγνώματος, συλλέγονται στο φίλτρο χνουδιού.

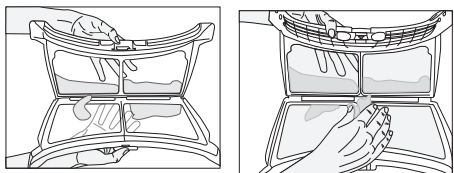
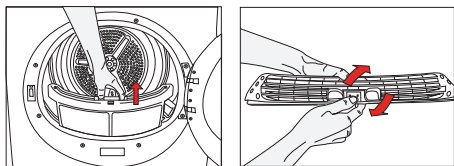

φίλτρου χνουδιού μετά τη χρήση της συσκευής για ένα διάστημα. Πλένετε το φίλτρο χνουδιού με χλιαρό νερό για να αφαιρέσετε τη στρώση που σχηματίζεται στην επιφάνεια του φίλτρου χνουδιού. Στεγνώστε τελείως το φίλτρο χνουδιού πριν το επανατοποθετήσετε.

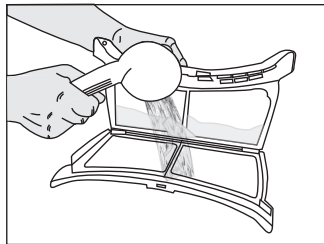

**i** Καθαρίστε ολόκληρη την εσωτερική επιφάνεια της πόρτας φόρτωσης και της στεγανοποίησης της πόρτας φόρτωσης.

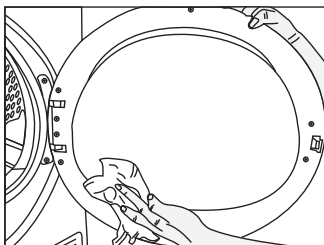

**i** \*Τέτοιες ίνες και χνουδία σχηματίζονται γενικά όταν φοριούνται και όταν πλένονται τα ρούχα.

**⚠** Πάντα καθαρίζετε το φίλτρο χνουδιού και τις εσωτερικές επιφάνειες της πόρτας φόρτωσης μετά από κάθε κύκλο στεγνώματος.

**i** Μπορείτε να καθαρίσετε το περίβλημα του φίλτρου χνουδιού με ηλεκτρική σκούπα.

Για να καθαρίσετε το φίλτρο χνουδιού:

1. Ανοίξτε την πόρτα φόρτωσης.
2. Αφαιρέστε το φίλτρο χνουδιού τραβώντας το προς τα πάνω και ανοίξτε το φίλτρο χνουδιού.
3. Καθαρίστε τα χνουδία, ίνες και βαμβακερά ξέφτια με το χέρι ή με ένα κομμάτι από απαλό ύφασμα.
4. Κλείστε το φίλτρο χνουδιού και τοποθετήστε το πάλι στο περίβλημά του.

**i** Μπορεί να αναπτυχθεί μια στρώση στους πόρους του φίλτρου χνουδιού που μπορεί να προκαλέσει απόφραξη του

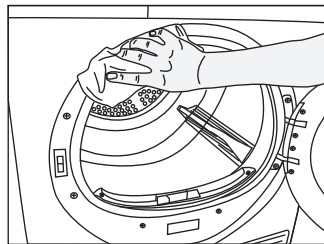

## Καθαρισμός των αισθητήρων

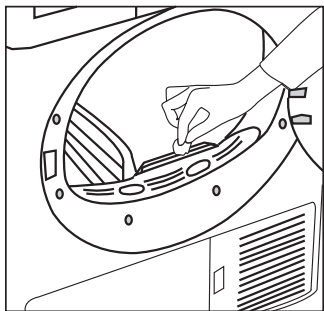

Στη συσκευή υπάρχουν αισθητήρες υγρασίας οι οποίοι ανιχνεύουν αν τα ρούχα είναι στεγνά ή όχι.

Για να καθαρίσετε τους αισθητήρες:

1. Ανοίξτε την πόρτα φόρτωσης της συσκευής.
2. Αν συσκευή είναι ακόμα ζεστή λόγω της διαδικασίας στεγνώματος, αφήστε την να κρυώσει.
3. Σκουπίστε τις μεταλλικές επιφάνειες του αισθητήρα με ένα μαλακό πανί, το οποίο έχετε υγράνει ελαφρά με ξύδι, και κατόπιν στεγνώστε τις.

**i** Καθαρίζετε τις μεταλλικές επιφάνειες των αισθητήρων 4 φορές το χρόνο.

**i** Μη χρησιμοποιήσετε οποιαδήποτε εργαλεία για τον καθαρισμό των μεταλλικών επιφανειών των αισθητήρων.

**!** Ποτέ μη χρησιμοποιήσετε διαλύτες, προϊόντα καθαρισμού ή παρόμοιες ουσίες για τον καθαρισμό, λόγω του κινδύνου πυρκαγιάς και έκρηξης!

## Άδειασμα του δοχείου νερού

Στη διαδικασία στεγνώματος, η υγρασία των ρούχων αφαιρείται και συμπυκνώνεται και το παραγόμενο νερό συγκεντρώνεται στο δοχείο νερού. Άδειάζετε το δοχείο νερού μετά από κάθε κύκλο στεγνώματος.

**!** Το νερό από τη συμπύκνωση δεν πίνεται!

**!** Ποτέ μην αφαιρέσετε το δοχείο νερού όταν το πρόγραμμα βρίσκεται σε λειτουργία!

Αν ξεχάσετε να αδειάσετε το δοχείο νερού, η λειτουργία της συσκευής θα σταματήσει όταν γεμίσει το δοχείο κατά τη διάρκεια των κύκλων στεγνώματος που ακολουθούν και θα αναβοσβήνει το προειδοποιητικό σύμβολο Δοχείο νερού. Στην περίπτωση αυτή, αφού αδειάσετε το δοχείο νερού, πιάστε το κουμπί Έναρξη / Παύση / Ακύρωση ώστε να

συνεχιστεί ο κύκλος στεγνώματος.

Για να αδειάσετε το δοχείο νερού:

1. Τραβήξτε το συρτάρι και αφαιρέστε το δοχείο νερού προσεκτικά.

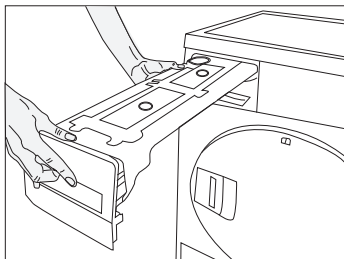

2. Άδειάζετε το νερό από το δοχείο.

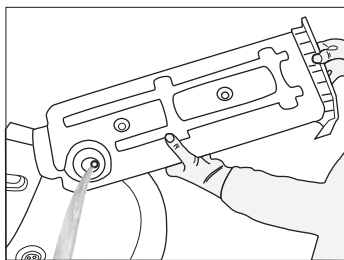

3. Αν υπάρχει συσσώρευση χνουδιού στο χωνί του δοχείου νερού, καθαρίστε το σε τρεχούμενο νερό.
4. Τοποθετήστε το δοχείο νερού πίσω στη θέση του.

## Καθαρισμός του συρταριού φίλτρου

Τα χνούδια και οι ίνες που δεν μπόρεσε να κατακρατήσει το φίλτρο χνουδιού, παγιδεύονται στο συρτάρι φίλτρου πίσω από το προστατευτικό κάλυμμα δαπέδου. Στο συρτάρι φίλτρου υπάρχει φίλτρο δύο βαθμίδων. Η πρώτη βαθμίδα είναι ο σπόγγος συρταριού φίλτρου και η δεύτερη βαθμίδα είναι το πανί φίλτρου.

Για να καθαρίσετε το συρτάρι φίλτρου:

1. Πατήστε το κουμπί προστατευτικής πλάκας διαπέδου για να ανοίξετε την πλάκα.

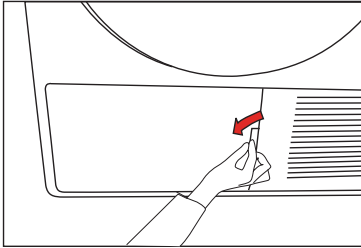

2. Αφαιρέστε το κάλυμμα συρταριού φίλτρου περιστρέφοντας το στην κατεύθυνση του βέλους.

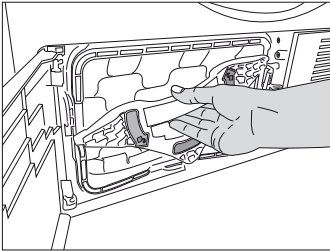

3. Τραβήξτε το συρτάρι φίλτρου να βγει.

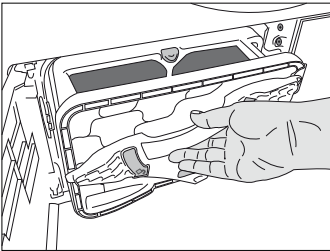

4. Ανοίξτε το συρτάρι φίλτρου πιέζοντας το κόκκινο κουμπί.

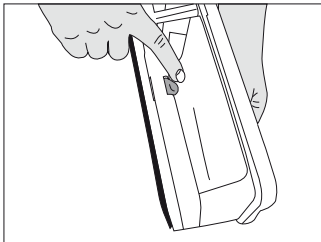

5. Βγάλτε το σπόγγο του συρταριού φίλτρου.

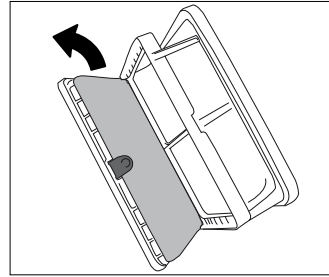

6. Καθαρίστε χνούδια, ίνες και βαμβακερά ξέφτια από το πανί φίλτρου με το χέρι ή με ένα κομμάτι από απαλό ύφασμα.

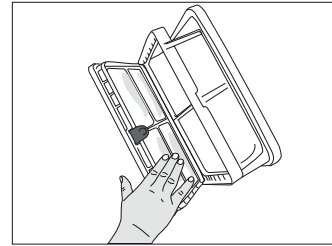

**i** Όταν παρατηρήσετε μια στρώση που μπορεί να οδηγήσει σε απόφραξη του υφάσματος του φίλτρου, καθαρίστε τη στρώση αυτή πλένοντας σε χλιαρό νερό. Αφήστε το ύφασμα του φίλτρου να στεγνώσει καλά πριν επανατοποθετήσετε το συρτάρι του φίλτρου.

7. Πλύνετε με το χέρι το σπόγγο του συρταριού φίλτρου για να αφαιρέσετε τρίχες και χνούδι. Στύψτε το σπόγγο με το χέρι σας για να απομακρύνετε το πολύ νερό.

**i** Δεν χρειάζεται να καθαρίσετε το σπόγγο αν η συσσώρευση χνούδιού και ινών δεν είναι σημαντική.

8. Τοποθετήστε το σπόγγο πάλι πίσω στη θέση του.

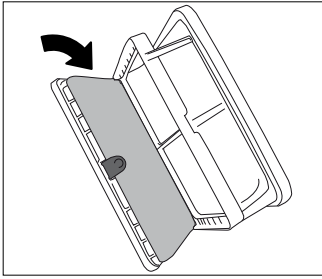

9. Κλείστε το συρτάρι φίλτρου ώστε να ασφαλίσει το κόκκινο κουμπί.

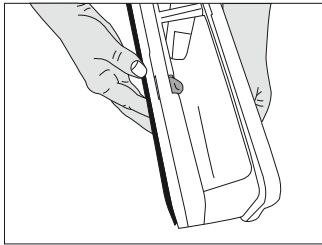

10. Τοποθετήστε το συρτάρι φίλτρου πάλι πάνω στη θέση του, περιστρέψτε δεξιόστροφα το κάλυμμα συρταριού φίλτρου και βεβαιωθείτε ότι έχει κλείσει καλά.

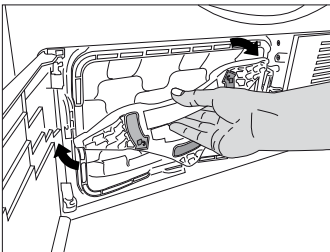

11. Κλείστε το προστατευτικό κάλυμμα δαπέδου.

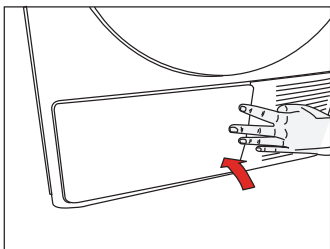

- i** Η εκτέλεση στεγνώματος χωρίς το σπόγγο του συρταριού φίλτρου θα προξενήσει βλάβη στη συσκευή!
- i** Αν είναι λερωμένο το φίλτρο χνουδιού και το συρτάρι φίλτρου, η διάρκεια στεγνώματος και η κατανάλωση ενέργειας θα είναι μεγαλύτερη.
- i** Μπορεί να αναπτυχθεί μια στρώση στους πόρους του φίλτρου χνουδιού που μπορεί να προκαλέσει απόφραξη του φίλτρου χνουδιού μετά τη χρήση της συσκευής σας για ένα διάστημα. Πλένετε το φίλτρο χνουδιού με χλιαρό νερό για να αφαιρέσετε τη στρώση που σχηματίζεται στην επιφάνεια του φίλτρου χνουδιού. Στεγνώστε τελείως το φίλτρο χνουδιού πριν το χρησιμοποιήσετε.

### **Καθαρισμός του εξατμιστή**

Καθαρίστε με ηλεκτρική σκούπα τα χνούδια που έχουν συσσωρευτεί στα πτερύγια του εξατμιστή που βρίσκεται πίσω από το συρτάρι φίλτρου.

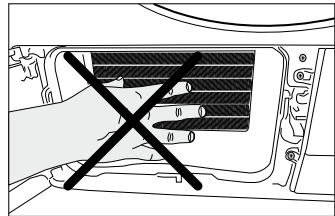

- i** Μπορείτε επίσης να τα καθαρίσετε με το χέρι εφόσον φοράτε προστατευτικά γάντια. Μην επιχειρήσετε να τα καθαρίσετε με γυμνά χέρια.

## 6 Αντιμετώπιση προβλημάτων

Η διαδικασία στεγνώματος διαρκεί πάρα πολύ.

- Οι πόροι του φίλτρου χνουδιού είναι φραγμένοι. >>> Πλύνετε το φίλτρο χνουδιού με χλιαρό νερό.
- Το συρτάρι φίλτρου είναι φραγμένο. >>> Καθαρίστε το σπόγγο και το πανί φίλτρου στο συρτάρι φίλτρου.
- Οι σχάρες εξαερισμού στη μπροστινή πλευρά της συσκευής είναι φραγμένες. >>> Αφαιρέστε μπροστά από τις σχάρες εξαερισμού τα αντικείμενα (αν υπάρχουν) που εμποδίζουν τον εξαερισμό.
- Ο εξαερισμός δεν επαρκεί επειδή ο χώρος όπου είναι τοποθετημένη η συσκευή είναι πολύ μικρός. >>> Ανοίξτε την πόρτα και το παράθυρο του δωματίου για να αποφύγετε την υπερβολική αύξηση της θερμοκρασίας του δωματίου.
- Έχουν σχηματιστεί αποθέσεις αλάτων πάνω στον αισθητήρα υγρασίας. >>> Καθαρίστε τον αισθητήρα υγρασίας.
- Έχει φορτωθεί υπερβολική ποσότητα ρούχων. >>> Μη φορτώνετε υπερβολικά το στεγνωτήριο.
- Τα ρούχα δεν έχουν στυφτεί επαρκώς. >>> Στύβετε τα ρούχα σε υψηλότερες στροφές στο πλυντήριο σας.

Τα ρούχα βγαίνουν υγρά στο τέλος του κύκλου στεγνώματος.

**i** Μετά το στέγνωμα, τα ζεστά ρούχα δίνουν την αίσθηση ότι είναι πιο υγρά από ότι είναι πράγματι.

- Πιθανόν το επιλεγμένο πρόγραμμα δεν ήταν το καταλληλότερο για τον τύπο των ρούχων. >>> Ελέγχοντας τις ετικέτες φροντίδας πάνω στα ρούχα, επιλέξτε το κατάλληλο πρόγραμμα για τον τύπο των ρούχων ή χρησιμοποιήστε και προγράμματα χρονοδιακόπτη.
- Οι πόροι του φίλτρου χνουδιού είναι φραγμένοι. >>> Πλύνετε το φίλτρο χνουδιού με χλιαρό νερό.
- Το συρτάρι φίλτρου είναι φραγμένο. >>> Καθαρίστε το σπόγγο και το πανί φίλτρου στο συρτάρι φίλτρου.
- Έχει φορτωθεί υπερβολική ποσότητα ρούχων. >>> Μη φορτώνετε υπερβολικά το στεγνωτήριο.
- Τα ρούχα δεν έχουν στυφτεί επαρκώς. >>> Στύβετε τα ρούχα σε υψηλότερες στροφές στο πλυντήριο σας.

Το στεγνωτήριο δεν ενεργοποιείται ή δεν ξεκινά το πρόγραμμα. Το στεγνωτήριο δεν ξεκινά όταν παίρνει εντολή ενεργοποίησης.

- Δεν έχει συνδεθεί στο ρεύμα. >>> Βεβαιωθείτε ότι η συσκευή έχει συνδεθεί στο ρεύμα.
- Η πόρτα φόρτωσης είναι μισάνοιχτη. >>> Βεβαιωθείτε ότι η πόρτα φόρτωσης έχει κλείσει καλά.
- Δεν έχει επιλεγεί πρόγραμμα ή δεν έχει πατηθεί το κουμπί Εναρξη / Παύση / Ακύρωση. >>> Βεβαιωθείτε ότι έχει επιλεγεί το πρόγραμμα και η συσκευή δεν βρίσκεται σε κατάσταση Παύσης.
- Είναι ενεργοποιημένο το Κλείδωμα προστασίας παιδιών. >>> Απενεργοποιήστε το Κλείδωμα προστασίας παιδιών.

Το πρόγραμμα διακόπτεται χωρίς αιτία.

- Η πόρτα φόρτωσης είναι μισάνοιχτη. >>> Βεβαιωθείτε ότι η πόρτα φόρτωσης έχει κλείσει καλά.
- Υπήρξε διακοπή ρεύματος. >>> Πιέστε το κουμπί Εναρξη / Παύση / Ακύρωση για να ξεκινήσει το πρόγραμμα.
- Το δοχείο νερού έχει γεμίσει. >>> Αδειάστε το δοχείο νερού.

Τα ρούχα έχουν συρρικνωθεί, έχουν κάνει χνουδί ή έχουν φθαρεί.

<ul style="list-style-type: none"> <li>• Ίσως δεν χρησιμοποιείται πρόγραμμα κατάλληλο για τον τύπο των ρούχων. &gt;&gt;&gt; Ελέγξτε την ετικέτα του ρούχου και επιλέξτε πρόγραμμα κατάλληλο για τον τύπο του υφάσματος.</li> </ul>
<p>Ο φωτισμός του τυμπάνου δεν ενεργοποιείται. (Σε μοντέλα με λάμπα)</p>
<ul style="list-style-type: none"> <li>• Το στεγνωτήριο δεν ενεργοποιείται με το κουμπί On / Off. &gt;&gt;&gt; Βεβαιωθείτε ότι το στεγνωτήριο είναι ενεργοποιημένο.</li> <li>• Το φως είναι ελαττωματικό. &gt;&gt;&gt; Καλέστε τον Εξουσιοδοτημένο Αντιπρόσωπο σέρβις για να αντικαταστήσει το λαμπτήρα.</li> </ul>
<p>Είναι αναμμένο το σύμβολο Τέλος / Λιγότερο τσαλάκωμα.</p>
<ul style="list-style-type: none"> <li>• Έχει ενεργοποιηθεί το πρόγραμμα Λιγότερο τσαλάκωμα για να αποτραπεί το τσαλάκωμα των ρούχων που έχουν παραμείνει στη συσκευή. &gt;&gt;&gt; Απενεργοποιήστε το στεγνωτήριο και αφαιρέστε τα ρούχα.</li> </ul>
<p>Είναι αναμμένο το σύμβολο Τέλος.</p>
<ul style="list-style-type: none"> <li>• Το πρόγραμμα έχει τελειώσει. Απενεργοποιήστε το στεγνωτήριο και αφαιρέστε τα ρούχα.</li> </ul>
<p>Είναι αναμμένο το σύμβολο Καθαρισμός φίλτρου χνουδιού.</p>
<ul style="list-style-type: none"> <li>• Δεν έχει καθαριστεί το φίλτρο χνουδιού. &gt;&gt;&gt; Καθαρίστε το φίλτρο χνουδιού.</li> </ul>
<p>Αναβοσβήνει το σύμβολο Καθαρισμός φίλτρου χνουδιού.</p>
<ul style="list-style-type: none"> <li>• Το περίβλημα του φίλτρου είναι φραγμένο με χνούδια. &gt;&gt;&gt; Καθαρίστε το περίβλημα του φίλτρου χνουδιού.</li> <li>• Πάνω στους πόρους του φίλτρου χνουδιού έχει σχηματιστεί επικάλυψη που μπορεί να προκαλεί απόφραξη. &gt;&gt;&gt; Πλύνετε το φίλτρο χνουδιού με χλιαρό νερό.</li> <li>• Το συρτάρι φίλτρου είναι φραγμένο. &gt;&gt;&gt; Καθαρίστε το σπόγγο και το πανί φίλτρου στο συρτάρι φίλτρου.</li> </ul>
<p>Διαρροές νερού από την πόρτα φόρτωσης.</p>
<ul style="list-style-type: none"> <li>• Έχει συσσωρευτεί χνούδι στις εσωτερικές επιφάνειες της πόρτας φόρτωσης και στις επιφάνειες της στεγανοποίησης της πόρτας φόρτωσης. &gt;&gt;&gt; Καθαρίστε τις εσωτερικές επιφάνειες της πόρτας φόρτωσης και τις επιφάνειες της στεγανοποίησης της πόρτας φόρτωσης.</li> </ul>
<p>Η πόρτα φόρτωσης ανοίγει μόνη της.</p>
<ul style="list-style-type: none"> <li>• Η πόρτα φόρτωσης είναι μισάνοιχτη. &gt;&gt;&gt; Πιέστε την πόρτα φόρτωσης για να κλείσει, έως ότου ακούσετε έναν ήχο ασφάλισης.</li> </ul>
<p>Είναι αναμμένο/αναβοσβήνει το προειδοποιητικό σύμβολο Δοχείο νερού.</p>
<ul style="list-style-type: none"> <li>• Το δοχείο νερού έχει γεμίσει. &gt;&gt;&gt; Αδειάστε το δοχείο νερού.</li> <li>• Ο εύκαμπτος σωλήνας αποστράγγισης νερού είναι λυγισμένος. &gt;&gt;&gt; Αν η συσκευή είναι συνδεδεμένη απ' ευθείας στην αποχέτευση, ελέγξτε τον εύκαμπτο σωλήνα αποστράγγισης νερού.</li> </ul>
<p>Αναβοσβήνει το προειδοποιητικό σύμβολο Καθαρισμός Συρταριού φίλτρου.</p>
<ul style="list-style-type: none"> <li>• Δεν έχει καθαριστεί το συρτάρι φίλτρου. &gt;&gt;&gt; Καθαρίστε το σπόγγο και το πανί φίλτρου στο συρτάρι φίλτρου.</li> </ul>

 Αν δεν μπορείτε να εξαλείψετε το πρόβλημα παρόλο που ακολουθείτε τις οδηγίες στην ενότητα αυτή, απευθυνθείτε στο συνεργαζόμενο έμπορο ή τον Εξουσιοδοτημένο Αντιπρόσωπο σέρβις. Σε καμία περίπτωση μην επιχειρήσετε να επιδιορθώσετε μόνοι σας μια συσκευή που δεν λειτουργεί.



